

# Dell XPS 14

## Manuale del proprietario

Modello del computer: XPS L421X  
Modello normativo: P30G  
Tipo normativo: P30G001



# Messaggi di N.B., Attenzione e Avvertenza



**N.B.** Un messaggio di N.B. indica informazioni importanti che contribuiscono a migliorare l'utilizzo del computer.



**ATTENZIONE:** Un messaggio di **ATTENZIONE** indica un potenziale danno all'hardware o una perdita di dati nel caso in cui non si seguano le istruzioni.



**AVVERTENZA:** Un messaggio di **AVVERTENZA** indica un rischio di danni materiali, lesioni personali o morte.

---

© 2012 Dell Inc.

Marchi commerciali utilizzati nel presente documento: Dell™, il logo DELL ed XPST™ sono marchi commerciali di Dell Inc.; Microsoft®, Windows® e il logo del pulsante Start di Windows  sono marchi commerciali o marchi registrati di Microsoft Corporation negli Stati Uniti e/ o in altri Paesi; Bluetooth® è un marchio registrato di proprietà di Bluetooth SIG, Inc. ed è utilizzato per concessione da Dell.

# Sommario

<b>Operazioni preliminari</b> . . . . .	<b>9</b>
Spegnimento del computer e dei dispositivi collegati . . . . .	9
Istruzioni di sicurezza. . . . .	9
Strumenti consigliati . . . . .	10
<b>Interventi successivi sui componenti interni del computer</b> . . . . .	<b>11</b>
<b>Rimozione del coperchio della base</b> . . . . .	<b>12</b>
Procedura . . . . .	12
<b>Ricollocamento del coperchio della base</b> . . . . .	<b>15</b>
Procedura . . . . .	15
<b>Rimozione del logo del sistema</b> . . . . .	<b>16</b>
Prerequisiti. . . . .	16
Procedura . . . . .	16
<b>Ricollocamento del logo del sistema</b> . . . . .	<b>18</b>
Procedura . . . . .	18
Postrequisiti . . . . .	18
<b>Rimozione della scheda LED della batteria</b> . . . . .	<b>19</b>
Prerequisiti. . . . .	19
Procedura . . . . .	19
<b>Ricollocamento della scheda LED della batteria</b> . . . . .	<b>21</b>
Procedura . . . . .	21
Postrequisiti . . . . .	21
<b>Rimozione degli altoparlanti</b> . . . . .	<b>22</b>
Prerequisiti. . . . .	22
Procedura . . . . .	22

<b>Ricollocamento degli altoparlanti</b> . . . . .	<b>24</b>
Procedura . . . . .	24
Postrequisiti . . . . .	24
<b>Rimozione della batteria</b> . . . . .	<b>25</b>
Prerequisiti . . . . .	25
Procedura . . . . .	25
<b>Ricollocamento della batteria</b> . . . . .	<b>26</b>
Procedura . . . . .	26
Postrequisiti . . . . .	26
<b>Rimozione del modulo di memoria</b> . . . . .	<b>27</b>
Prerequisiti . . . . .	27
Procedura . . . . .	27
<b>Ricollocamento del modulo di memoria</b> . . . . .	<b>29</b>
Procedura . . . . .	29
Postrequisiti . . . . .	30
<b>Rimozione della scheda miniaturizzata wireless</b> . . . . .	<b>31</b>
Prerequisiti . . . . .	31
Procedura . . . . .	31
<b>Ricollocamento della scheda miniaturizzata wireless</b> . . . . .	<b>33</b>
Procedura . . . . .	33
Postrequisiti . . . . .	34
<b>Rimozione della scheda miniaturizzata mSATA/WWAN</b> . . . . .	<b>35</b>
Prerequisiti . . . . .	35
Procedura . . . . .	35
<b>Ricollocamento della scheda mSATA/WWAN</b> . . . . .	<b>36</b>
Procedura . . . . .	36
Postrequisiti . . . . .	36

<b>Rimozione del disco rigido</b> . . . . .	<b>37</b>
Prerequisiti . . . . .	37
Procedura . . . . .	37
<b>Ricollocamento del disco rigido</b> . . . . .	<b>40</b>
Procedura . . . . .	40
Postrequisiti . . . . .	40
<b>Rimozione della scheda dell'indicatore di alimentazione/stato della batteria</b> . . . . .	<b>41</b>
Prerequisiti . . . . .	41
Procedura . . . . .	41
<b>Ricollocamento della scheda dell'indicatore di alimentazione/stato della batteria</b> . . . . .	<b>43</b>
Procedura . . . . .	43
Postrequisiti . . . . .	43
<b>Rimozione della batteria a bottone</b> . . . . .	<b>44</b>
Prerequisiti . . . . .	44
Procedura . . . . .	44
<b>Ricollocamento della batteria a bottone</b> . . . . .	<b>45</b>
Procedura . . . . .	45
Postrequisiti . . . . .	45
<b>Rimozione della ventola</b> . . . . .	<b>46</b>
Prerequisiti . . . . .	46
Procedura . . . . .	46
<b>Ricollocamento della ventola</b> . . . . .	<b>47</b>
Procedura . . . . .	47
Postrequisiti . . . . .	47
<b>Rimozione del dissipatore di calore del processore</b> . . . . .	<b>48</b>
Prerequisiti . . . . .	48
Procedura . . . . .	48

<b>Ricollocamento del dissipatore di calore del processore</b> . . . . .	<b>49</b>
Procedura . . . . .	49
Postrequisiti . . . . .	49
<b>Rimozione della scheda di I/O</b> . . . . .	<b>50</b>
Prerequisiti . . . . .	50
Procedura . . . . .	50
<b>Ricollocamento della scheda di I/O</b> . . . . .	<b>52</b>
Procedura . . . . .	52
Postrequisiti . . . . .	52
<b>Rimozione della scheda di sistema</b> . . . . .	<b>53</b>
Prerequisiti . . . . .	53
Procedura . . . . .	54
<b>Ricollocamento della scheda di sistema</b> . . . . .	<b>58</b>
Procedura . . . . .	58
Postrequisiti . . . . .	58
Immissione del Service Tag nel BIOS . . . . .	59
<b>Rimozione dello sfiato dell'aria</b> . . . . .	<b>60</b>
Prerequisiti . . . . .	60
Procedura . . . . .	61
<b>Ricollocamento dello sfiato dell'aria</b> . . . . .	<b>62</b>
Procedura . . . . .	62
Postrequisiti . . . . .	62
<b>Rimozione dello schermo</b> . . . . .	<b>63</b>
Prerequisiti . . . . .	63
Procedura . . . . .	63
<b>Ricollocamento dello schermo</b> . . . . .	<b>65</b>
Procedura . . . . .	65
Postrequisiti . . . . .	65

<b>Rimozione della tastiera</b> . . . . .	<b>66</b>
Prerequisiti . . . . .	66
Procedura . . . . .	67
<b>Ricollocamento della tastiera</b> . . . . .	<b>70</b>
Procedura . . . . .	70
Postrequisiti . . . . .	70
<b>Rimozione del palm rest</b> . . . . .	<b>71</b>
Prerequisiti . . . . .	71
Procedura . . . . .	72
<b>Ricollocamento del palm rest</b> . . . . .	<b>74</b>
Procedura . . . . .	74
Postrequisiti . . . . .	74
<b>Ripristino del BIOS</b> . . . . .	<b>75</b>





# Operazioni preliminari

---

## Spegnimento del computer e dei dispositivi collegati

 **ATTENZIONE:** Per evitare la perdita di dati, salvare e chiudere tutti i file aperti e uscire da tutti i programmi in esecuzione prima di spegnere il computer.

1 Salvare e chiudere tutti i file aperti e uscire da tutti i programmi in esecuzione.

2 Fare clic su **Start** , quindi fare clic su **Arresta il sistema**.

Microsoft Windows si arresta e quindi il computer si spegne.



**N.B.** Se si sta utilizzando un sistema operativo diverso, consultare la documentazione del proprio sistema operativo per le istruzioni di arresto.

3 Scollegare il computer e tutti i dispositivi collegati dalle rispettive prese elettriche.

4 Scollegare dal computer tutti i cavi telefonici, i cavi di rete e i dispositivi collegati.

## Istruzioni di sicurezza

Attenersi alle seguenti istruzioni di sicurezza per proteggere il computer da potenziali danni e per garantire la propria sicurezza personale.

 **AVVERTENZA:** Prima di intervenire sui componenti interni del computer, leggere le informazioni sulla sicurezza spedite insieme al computer. Per ulteriori informazioni sulle protezioni ottimali, consultare la pagina iniziale Regulatory Compliance (Conformità alle normative) all'indirizzo [dell.com/regulatory\\_compliance](http://dell.com/regulatory_compliance).

 **AVVERTENZA:** Scollegare tutte le fonti di alimentazione prima di aprire il coperchio o i pannelli del computer. Dopo aver eseguito gli interventi sui componenti interni del computer, ricollocare tutti i coperchi, i pannelli e le viti prima di collegare la fonte di alimentazione.

 **ATTENZIONE:** Per evitare danni al computer, assicurarsi che la superficie di lavoro sia piana e pulita.

 **ATTENZIONE:** Per evitare danni ai componenti e alle schede, maneggiarli dai bordi ed evitare di toccare i piedini e i contatti.

 **ATTENZIONE:** Solo un tecnico di assistenza qualificato è autorizzato a rimuovere il coperchio del computer e ad accedere ad uno dei componenti all'interno del computer. Consultare le istruzioni di sicurezza per informazioni complete sulle precauzioni di sicurezza, sugli interventi all'interno del computer e sulla protezione dalle scariche elettrostatiche.

- △ **ATTENZIONE:** Prima di toccare qualsiasi componente all'interno del computer, scaricare a terra l'elettricità statica del corpo toccando una superficie metallica non verniciata, come il metallo sul retro del computer. Mentre si lavora, toccare ad intervalli regolari una superficie metallica non verniciata, per dissipare l'elettricità statica che potrebbe danneggiare i componenti interni.
- △ **ATTENZIONE:** Quando si scollega un cavo, tirarne il connettore o la linguetta di estrazione, non il cavo stesso. Alcuni cavi sono dotati di connettori con linguette di blocco o viti a testa zigrinata che è necessario sganciare prima di scollegare il cavo. Quando si scollegano i cavi, mantenerli allineati uniformemente per evitare di piegare eventuali piedini dei connettori. Quando si collegano i cavi, accertarsi che i connettori e le porte siano orientati e allineati correttamente.
- △ **ATTENZIONE:** Per scollegare un cavo di rete, prima scollegare il cavo dal computer, quindi scollegare il cavo dal dispositivo di rete.
- △ **ATTENZIONE:** Premere ed estrarre eventuali schede installate nel lettore di schede multimediali.

## Strumenti consigliati

Le procedure nel presente documento possono richiedere i seguenti strumenti:

- Cacciavite a croce
- Cacciavite Torx n. 5 (T5)

# Interventi successivi sui componenti interni del computer

---

Una volta completate le procedure di ricollocamento, accertarsi di:

- Ricollocare tutte le viti e accertarsi che non rimangano viti sparse all'interno del computer.
- Prima di intervenire sui componenti interni del computer, collegare gli eventuali dispositivi esterni, i cavi, le schede e qualsiasi altra parte rimossa.
- Collegare il computer, e tutti i dispositivi collegati, alle rispettive prese elettriche.



**ATTENZIONE: Prima di accendere il computer, ricollocare tutte le viti e accertarsi che non rimangano viti sparse all'interno del computer. In caso contrario, si potrebbero causare danni al computer.**

# Rimozione del coperchio della base

**⚠ AVVERTENZA:** Prima di effettuare interventi sui componenti interni del computer, leggere le informazioni sulla sicurezza fornite con il computer e seguire la procedura in "Operazioni preliminari" a pagina 9. Dopo gli interventi preliminari sui componenti interni del computer, seguire le istruzioni in "Interventi successivi sui componenti interni del computer" a pagina 11. Per ulteriori informazioni sulle protezioni ottimali, consultare la pagina iniziale Regulatory Compliance (Conformità alle normative) all'indirizzo [dell.com/regulatory\\_compliance](http://dell.com/regulatory_compliance).

## Procedura

- 1 Chiudere lo schermo e capovolgere il computer.
- 2 Posizionare la punta del dito in corrispondenza dell'indicatore sul gruppo coperchio della base.
- 3 Capovolgere il logo del sistema e collocarlo sul gruppo del coperchio della base.



1 logo del sistema

2 gruppo coperchio della base

- 4 Rimuovere le viti sotto il logo del sistema che fissano il gruppo coperchio della base.

- 5 Rimuovere le viti che fissano il gruppo coperchio della base al gruppo palm rest.
- 6 Partendo dal retro del computer, sollevare il gruppo coperchio della base facendo leva, capovolgere il gruppo coperchio della base e collocarlo sul gruppo palm rest.

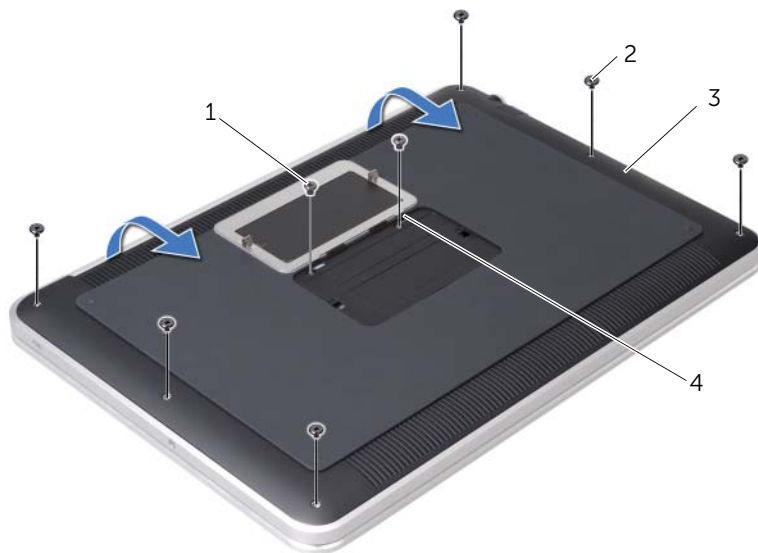

1	viti (2)	2	viti T5 (6)
3	gruppo coperchio della base	4	linguette (2)

- 7** Sollevare il dispositivo di chiusura del connettore e, usando la linguetta di estrazione, scollegare il cavo della scheda LED della batteria dalla scheda di sistema.

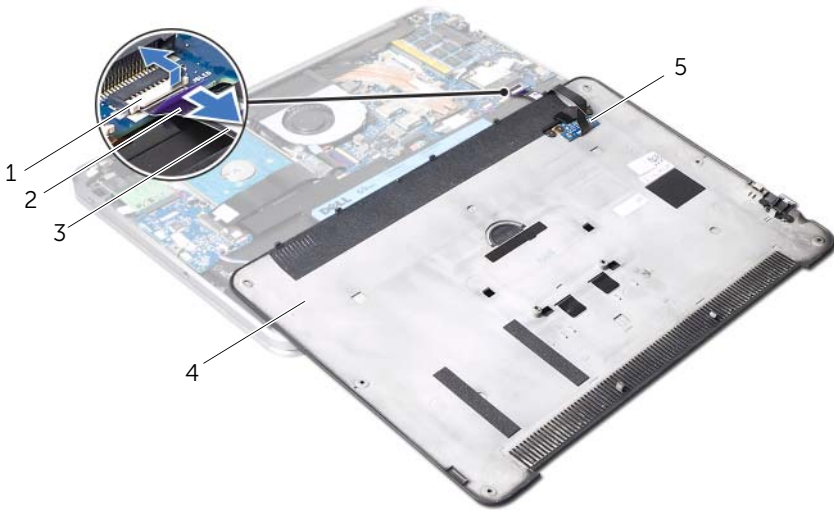

1	dispositivo di chiusura del connettore	2	linguetta di estrazione
3	cavo della scheda LED della batteria	4	gruppo coperchio della base
5	scheda LED della batteria		

- 8** Rimuovere la scheda LED della batteria dal gruppo coperchio della base. Consultare "Rimozione della scheda LED della batteria" a pagina 19.

# Ricollocamento del coperchio della base

---



**AVVERTENZA:** Prima di intervenire sui componenti interni del computer, leggere le informazioni sulla sicurezza spedite con il computer e seguire la procedura descritta in "Operazioni preliminari" a pagina 9. Dopo gli interventi preliminari sui componenti interni del computer, seguire le istruzioni in "Interventi successivi sui componenti interni del computer" a pagina 11. Per ulteriori informazioni sulle protezioni ottimali, consultare la pagina iniziale Regulatory Compliance (Conformità alle normative) all'indirizzo [dell.com/regulatory\\_compliance](http://dell.com/regulatory_compliance).

## Procedura

- 1 Ricollocamento della scheda LED della batteria. Consultare "Ricollocamento della scheda LED della batteria" a pagina 21.
- 2 Far scorrere il cavo della scheda LED della batteria nel connettore del cavo della scheda della batteria e premere sul dispositivo di chiusura a scatto del connettore per fissare il cavo.
- 3 Capovolgere con attenzione il gruppo coperchio della base e farlo scattare in posizione.
- 4 Ricollocare le viti che fissano il gruppo coperchio della base al gruppo palm rest.
- 5 Rivollocare le viti sotto il logo del sistema che fissano il gruppo coperchio della base.
- 6 Far scorrere le linguette sul logo del sistema nelle scanalature sul gruppo coperchio della base e far scattare il logo del sistema in posizione.

# Rimozione del logo del sistema

---

**!** **AVVERTENZA:** Prima di intervenire sui componenti interni del computer, leggere le informazioni sulla sicurezza spedite con il computer e seguire la procedura descritta in "Operazioni preliminari" a pagina 9. In seguito agli interventi sui componenti interni del computer, seguire le istruzioni in "Interventi successivi sui componenti interni del computer" a pagina 11. Per ulteriori informazioni sulle protezioni ottimali, consultare la pagina iniziale Regulatory Compliance (Conformità alle normative) all'indirizzo [dell.com/regulatory\\_compliance](http://dell.com/regulatory_compliance).

## Prerequisiti

Seguire le istruzioni dal punto 1 al punto 7 in "Rimozione del coperchio della base" a pagina 12.

## Procedura

- 1 Staccare i nastri che fissano il logo del sistema al gruppo coperchio della base.



---

1 gruppo coperchio della base

2 nastri (2)

---



- 2 Capovolgere il gruppo coperchio della base.
- 3 Usando la punta delle dita, capovolgere con attenzione il logo del sistema e rimuovere i nastri dagli slot sul gruppo coperchio della base.
- 4 Estrarre il logo del sistema dal gruppo coperchio della base.

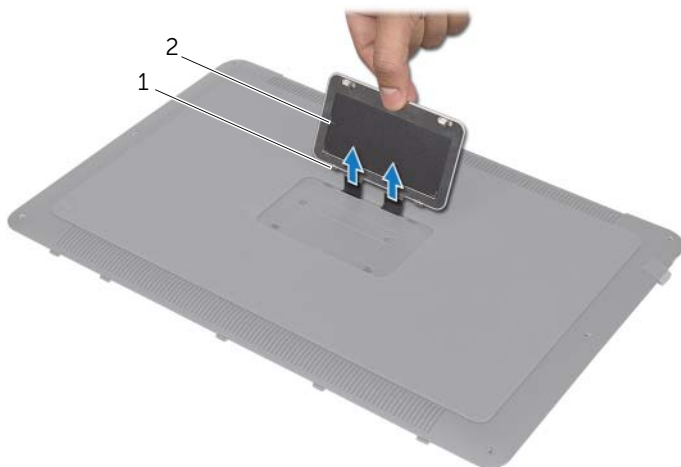

---

1 linguette (2)

2 logo del sistema

---

# Ricollocamento del logo del sistema

---



**AVVERTENZA:** Prima di intervenire sui componenti interni del computer, leggere le informazioni sulla sicurezza spedite con il computer e seguire la procedura descritta in "Operazioni preliminari" a pagina 9. In seguito agli interventi sui componenti interni del computer, seguire le istruzioni in "Interventi successivi sui componenti interni del computer" a pagina 11. Per ulteriori informazioni sulle protezioni ottimali, consultare la pagina iniziale Regulatory Compliance (Conformità alle normative) all'indirizzo [dell.com/regulatory\\_compliance](http://dell.com/regulatory_compliance).

## Procedura

- 1 Far scorrere i nastri sul logo del sistema nelle scanalature sul gruppo coperchio della base.
- 2 Far scorrere le linguette sul logo del sistema nelle scanalature sul gruppo coperchio della base e far scattare il logo del sistema in posizione.
- 3 Capovolgere il gruppo coperchio della base.
- 4 Staccare gli adesivi dai nastri e fissare i nastri per fissare il logo del sistema al gruppo coperchio della base.

## Postrequisiti

- 1 Seguire le istruzioni dal punto 2 al punto 6 in "Rimozione del coperchio della base" a pagina 12.

# Rimozione della scheda LED della batteria

**⚠ AVVERTENZA:** Prima di intervenire sui componenti interni del computer, leggere le informazioni sulla sicurezza spedite con il computer e seguire la procedura descritta in "Operazioni preliminari" a pagina 9. In seguito agli interventi sui componenti interni del computer, seguire le istruzioni in "Interventi successivi sui componenti interni del computer" a pagina 11. Per ulteriori informazioni sulle protezioni ottimali, consultare la pagina iniziale Regulatory Compliance (Conformità alle normative) all'indirizzo [dell.com/regulatory\\_compliance](http://dell.com/regulatory_compliance).

## Prerequisiti

Seguire le istruzioni dal punto 1 al punto 7 in "Rimozione del coperchio della base" a pagina 12.

## Procedura

- 1 Staccare il mylar dalla scheda LED della batteria.
- 2 Rimuovere le viti che fissano il supporto della scheda LED della batteria al coperchio della base.
- 3 Estrarre il supporto della scheda LED della batteria dal coperchio della base.

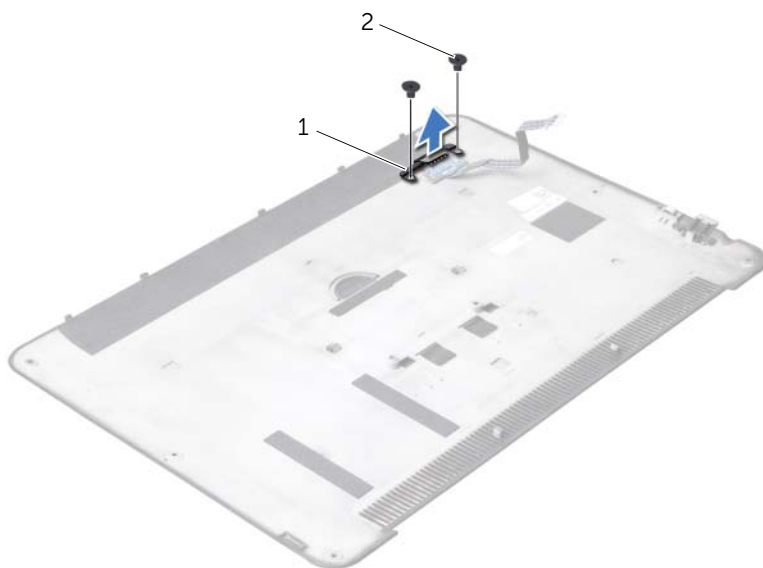

---

1 supporto della scheda LED della batteria 2 viti (2)

---

- 4 Rimuovere la vite che fissa la scheda LED della batteria al coperchio della base.
- 5 Sollevare e far scorrere la scheda LED della batteria fuori dalla linguetta sul coperchio della base.

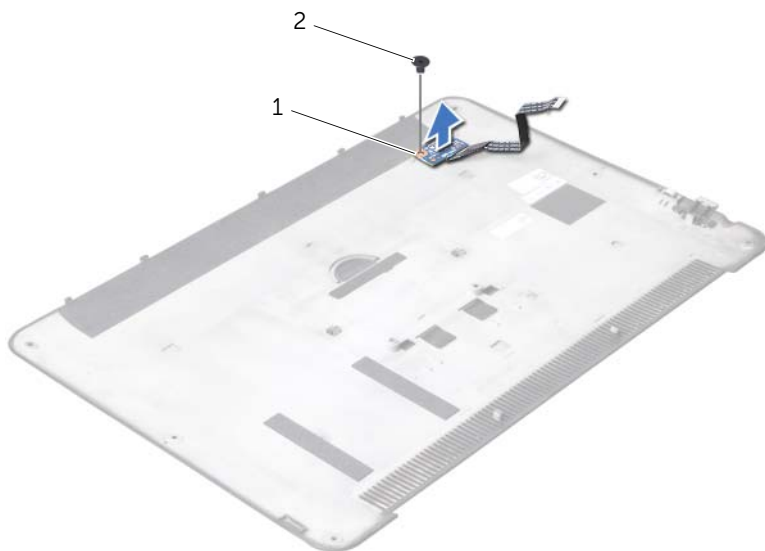

---

1 scheda LED della batteria

2 vite

---

# Ricollocamento della scheda LED della batteria

---

 **AVVERTENZA:** Prima di intervenire sui componenti interni del computer, leggere le informazioni sulla sicurezza spedite con il computer e seguire la procedura descritta in "Operazioni preliminari" a pagina 9. In seguito agli interventi sui componenti interni del computer, seguire le istruzioni in "Interventi successivi sui componenti interni del computer" a pagina 11. Per ulteriori informazioni sulle protezioni ottimali, consultare la pagina iniziale Regulatory Compliance (Conformità alle normative) all'indirizzo [dell.com/regulatory\\_compliance](http://dell.com/regulatory_compliance).

## Procedura

- 1 Far scorrere la scheda LED della batteria sotto la linguetta sul coperchio della base e usare i montanti di allineamento sul coperchio della base per posizionare la scheda LED della batteria.
- 2 Ricollocare la vite che fissa la scheda LED della batteria al coperchio della base.
- 3 Allineare i fori per le viti sul supporto della scheda LED della batteria ai fori per le viti sul coperchio della base.
- 4 Ricollocare le viti che fissano il supporto della scheda LED della batteria al coperchio della base.
- 5 Far aderire il mylar alla scheda LED della batteria.

## Postrequisiti

- 1 Seguire le istruzioni dal punto 2 al punto 6 in "Rimozione del coperchio della base" a pagina 12.

# Rimozione degli altoparlanti

---

**⚠ AVVERTENZA:** Prima di intervenire sui componenti interni del computer, leggere le informazioni sulla sicurezza spedite con il computer e seguire la procedura descritta in "Operazioni preliminari" a pagina 9. In seguito agli interventi sui componenti interni del computer, seguire le istruzioni in "Interventi successivi sui componenti interni del computer" a pagina 11. Per ulteriori informazioni sulle protezioni ottimali, consultare la pagina iniziale Regulatory Compliance (Conformità alle normative) all'indirizzo [dell.com/regulatory\\_compliance](http://dell.com/regulatory_compliance).

## Prerequisiti

Seguire le istruzioni dal punto 1 al punto 7 in "Rimozione del coperchio della base" a pagina 12.

## Procedura

- 1 Staccare il mylar dagli altoparlanti.

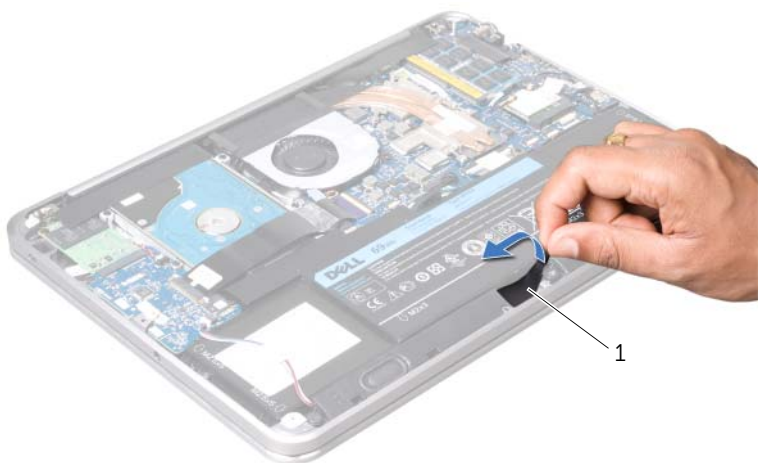

---

1 mylar

---

- 2 Scollegare il cavo degli altoparlanti dal connettore della scheda di I/O.
- 3 Prendere nota della posizione del nastro che fissa il cavo degli altoparlanti alla batteria e staccare il nastro.
- 4 Rimuovere le viti che fissano gli altoparlanti al gruppo palm rest.
- 5 Estrarre gli altoparlanti, insieme al relativo cavo, dal gruppo palm rest.

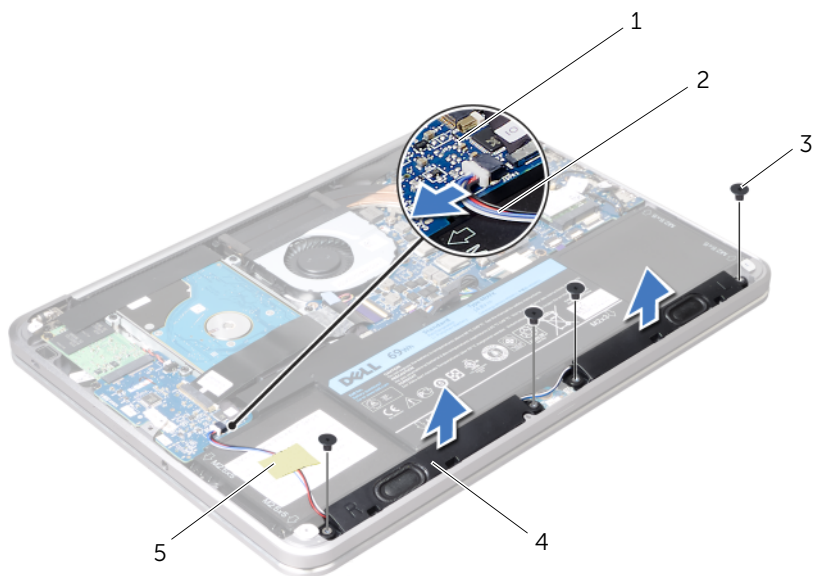

1	scheda di I/O	2	cavo degli altoparlanti
3	viti (4)	4	altoparlanti (2)
5	nastro		

# Ricollocamento degli altoparlanti

---



**AVVERTENZA:** Prima di intervenire sui componenti interni del computer, leggere le informazioni sulla sicurezza spedite con il computer e seguire la procedura descritta in "Operazioni preliminari" a pagina 9. In seguito agli interventi sui componenti interni del computer, seguire le istruzioni in "Interventi successivi sui componenti interni del computer" a pagina 11. Per ulteriori informazioni sulle protezioni ottimali, consultare la pagina iniziale Regulatory Compliance (Conformità alle normative) all'indirizzo [dell.com/regulatory\\_compliance](http://dell.com/regulatory_compliance).

## Procedura

- 1 Utilizzare i montanti di allineamento sul gruppo palm rest per posizionare gli altoparlanti.
  -  **N.B.** Accertarsi che gli altoparlanti siano fissati tramite i montanti di allineamento.
- 2 Ricollocare le viti che fissano gli altoparlanti al gruppo palm rest.
- 3 Fissare il mylar sugli altoparlanti.
- 4 Collegare il cavo degli altoparlanti al connettore della scheda di I/O.
- 5 Fissare il nastro che fissa il cavo degli altoparlanti alla batteria.

## Postrequisiti

- 1 Seguire le istruzioni dal punto 2 al punto 6 in "Rimozione del coperchio della base" a pagina 12.



# Rimozione della batteria

**⚠ AVVERTENZA:** Prima di intervenire sui componenti interni del computer, leggere le informazioni sulla sicurezza spedite con il computer e seguire la procedura descritta in "Operazioni preliminari" a pagina 9. In seguito agli interventi sui componenti interni del computer, seguire le istruzioni in "Interventi successivi sui componenti interni del computer" a pagina 11. Per ulteriori informazioni sulle protezioni ottimali, consultare la pagina iniziale Regulatory Compliance (Conformità alle normative) all'indirizzo [dell.com/regulatory\\_compliance](http://dell.com/regulatory_compliance).

## Prerequisiti

- 1 Seguire le istruzioni dal punto 1 al punto 7 in "Rimozione del coperchio della base" a pagina 12.
- 2 Rimuovere gli altoparlanti. Consultare "Rimozione degli altoparlanti" a pagina 22.

## Procedura

- 1 Rimuovere le viti che fissano la batteria al gruppo palm rest.
- 2 Estrarre la batteria e il relativo cavo dal gruppo palm rest.
- 3 Scollegare il cavo della batteria dalla scheda di sistema.

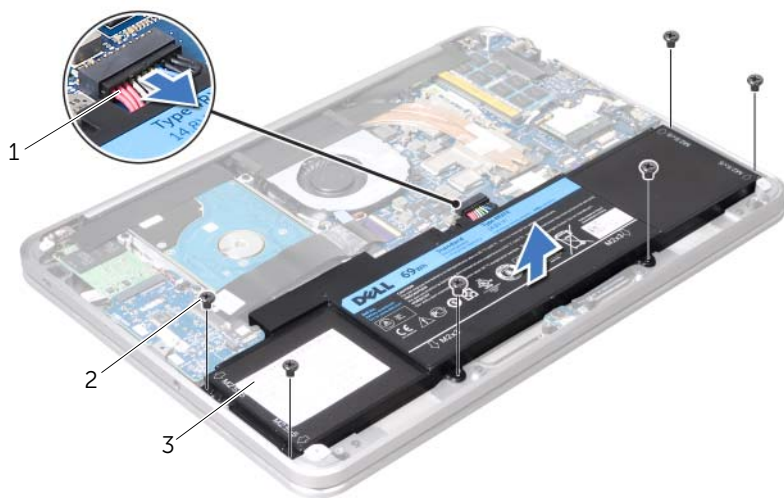

1 cavo della batteria

2 viti (6)

3 batteria

- 4 Tenere premuto il pulsante di alimentazione per circa 5 secondi per mettere a terra la scheda di sistema.

# Ricollocamento della batteria

---



**AVVERTENZA:** Prima di intervenire sui componenti interni del computer, leggere le informazioni sulla sicurezza spedite con il computer e seguire la procedura descritta in "Operazioni preliminari" a pagina 9. In seguito agli interventi sui componenti interni del computer, seguire le istruzioni in "Interventi successivi sui componenti interni del computer" a pagina 11. Per ulteriori informazioni sulle protezioni ottimali, consultare la pagina iniziale Regulatory Compliance (Conformità alle normative) all'indirizzo [dell.com/regulatory\\_compliance](https://dell.com/regulatory_compliance).

## Procedura

- 1 Collegare il cavo della batteria alla scheda di sistema.
- 2 Allineare i fori per le viti sulla batteria ai fori per le viti sul gruppo palm rest.
- 3 Ricollocare le viti che fissano la batteria al gruppo palm rest.

## Postrequisiti

- 1 Ricollocare gli altoparlanti. Consultare "Ricollocamento degli altoparlanti" a pagina 24.
- 2 Seguire le istruzioni dal punto 2 al punto 6 in "Ricollocamento del coperchio della base" a pagina 15.

# Rimozione del modulo di memoria

---

**⚠ AVVERTENZA:** Prima di intervenire sui componenti interni del computer, leggere le informazioni sulla sicurezza spedite con il computer e seguire la procedura descritta in "Operazioni preliminari" a pagina 9. In seguito agli interventi sui componenti interni del computer, seguire le istruzioni in "Interventi successivi sui componenti interni del computer" a pagina 11. Per ulteriori informazioni sulle protezioni ottimali, consultare la pagina iniziale Regulatory Compliance (Conformità alle normative) all'indirizzo [dell.com/regulatory\\_compliance](http://dell.com/regulatory_compliance).

## Prerequisiti

- 1 Seguire le istruzioni dal punto 1 al punto 7 in "Rimozione del coperchio della base" a pagina 12.
- 2 Rimuovere gli altoparlanti. Consultare "Rimozione degli altoparlanti" a pagina 22.
- 3 Rimuovere la batteria. Consultare "Rimozione della batteria" a pagina 25.

## Procedura

**⚠ ATTENZIONE:** Per evitare danni al connettore del modulo di memoria, non utilizzare strumenti per allargare i fermagli di fissaggio del modulo di memoria.

- 1 Staccare il mylar dal gruppo scheda di sistema.



---

1 mylar

---

- 2 Usare la punta delle dita per allargare con cura i fermagli di fissaggio su ciascuna estremità del connettore del modulo di memoria, finché il modulo di memoria scatta fuori sede.
- 3 Rimuovere il modulo di memoria dal connettore del modulo di memoria.

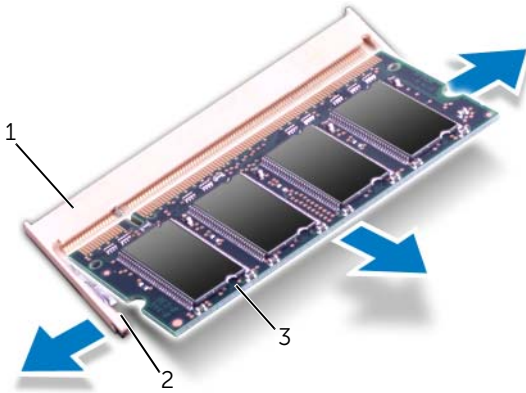

---

1	connettore del modulo di memoria	2	fermagli di fissaggio (2)
3	modulo di memoria		

---

# Ricollocamento del modulo di memoria

**⚠ AVVERTENZA:** Prima di intervenire sui componenti interni del computer, leggere le informazioni sulla sicurezza spedite con il computer e seguire la procedura descritta in "Operazioni preliminari" a pagina 9. In seguito agli interventi sui componenti interni del computer, seguire le istruzioni in "Interventi successivi sui componenti interni del computer" a pagina 11. Per ulteriori informazioni sulle protezioni ottimali, consultare la pagina iniziale Regulatory Compliance (Conformità alle normative) all'indirizzo [dell.com/regulatory\\_compliance](http://dell.com/regulatory_compliance).

## Procedura

- 1 Allineare la tacca sul modulo di memoria alla linguetta sul relativo connettore.
  - 2 Far scorrere saldamente il modulo di memoria nello slot con un'angolazione di 45 gradi e spingerlo verso il basso finché scatta in posizione. Se non si sente lo scatto, rimuovere il modulo di memoria e reinstallarlo.
- ✍ N.B.** Se il modulo di memoria non viene installato correttamente, il sistema potrebbe non avviarsi.
- 3 Fissare il mylar al gruppo scheda di sistema.

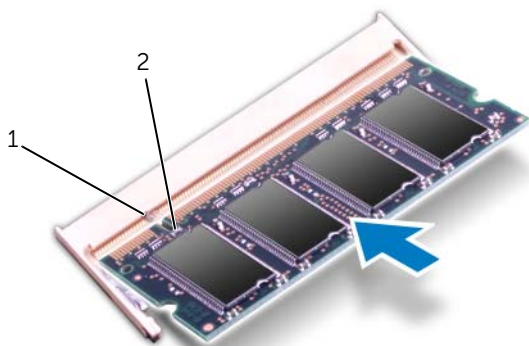

1 linguetta

2 tacca

## Postrequisiti

- 1 Ricollocare la batteria. Consultare "Ricollocamento della batteria" a pagina 26.
- 2 Ricollocare gli altoparlanti. Consultare "Ricollocamento degli altoparlanti" a pagina 24.
- 3 Seguire le istruzioni dal punto 2 al punto 6 in "Ricollocamento del coperchio della base" a pagina 15.
- 4 Accendere il computer.

Mentre il sistema si avvia, rileva il/i modulo/i di memoria e aggiorna automaticamente le informazioni sulla configurazione del sistema.

Per confermare la quantità di memoria installata nel computer:

Fare clic su **Start**  → **Pannello di controllo** → **Sistema e sicurezza** → **Sistema**.

# Rimozione della scheda miniaturizzata wireless

**AVVERTENZA:** Prima di intervenire sui componenti interni del computer, leggere le informazioni sulla sicurezza spedite con il computer e seguire la procedura descritta in "Operazioni preliminari" a pagina 9. In seguito agli interventi sui componenti interni del computer, seguire le istruzioni in "Interventi successivi sui componenti interni del computer" a pagina 11. Per ulteriori informazioni sulle protezioni ottimali, consultare la pagina iniziale Regulatory Compliance (Conformità alle normative) all'indirizzo [dell.com/regulatory\\_compliance](http://dell.com/regulatory_compliance).

## Prerequisiti

- 1 Seguire le istruzioni dal punto 1 al punto 7 in "Rimozione del coperchio della base" a pagina 12.
- 2 Rimuovere gli altoparlanti. Consultare "Rimozione degli altoparlanti" a pagina 22.
- 3 Rimuovere la batteria. Consultare "Rimozione della batteria" a pagina 25.

## Procedura

- 1 Scollegare i cavi dell'antenna dalla scheda miniaturizzata wireless.
- 2 Rimuovere la vite che fissa la scheda miniaturizzata wireless alla scheda di sistema.

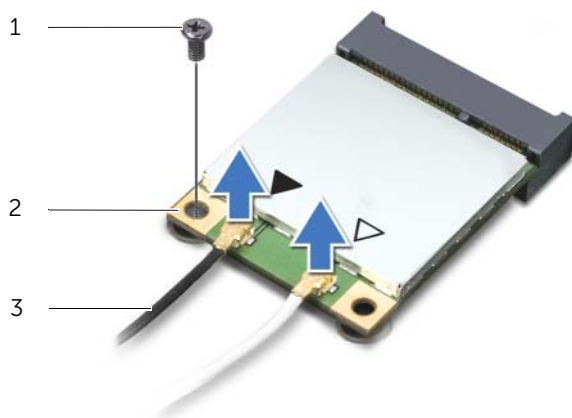

1	vite	2	scheda miniaturizzata wireless
3	cavi dell'antenna (2)		

**3** Far scorrere e rimuovere la scheda miniaturizzata wireless dalla scheda di sistema.

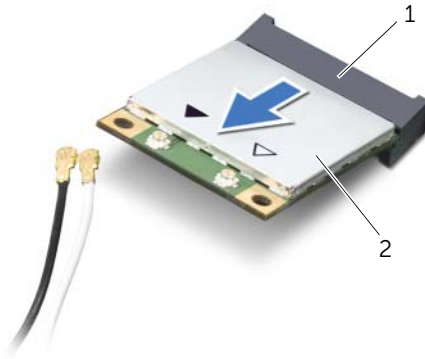

---

1	connettore della scheda miniaturizzata wireless	2	scheda miniaturizzata wireless
---	---	---	--------------------------------

---





# Ricollocamento della scheda miniaturizzata wireless

 **AVVERTENZA:** Prima di intervenire sui componenti interni del computer, leggere le informazioni sulla sicurezza spedite con il computer e seguire la procedura descritta in "Operazioni preliminari" a pagina 9. In seguito agli interventi sui componenti interni del computer, seguire le istruzioni in "Interventi successivi sui componenti interni del computer" a pagina 11. Per ulteriori informazioni sulle protezioni ottimali, consultare la pagina iniziale Regulatory Compliance (Conformità alle normative) all'indirizzo [dell.com/regulatory\\_compliance](http://dell.com/regulatory_compliance).

## Procedura

- 1 Allineare la tacca sulla scheda mSATA alla linguetta sul connettore della scheda mSATA.

 **ATTENZIONE:** Esercitare una pressione decisa e uniforme per far scorrere la scheda miniaturizzata in posizione. Esercitando una forza eccessiva è possibile danneggiare il connettore.

 **ATTENZIONE:** I connettori sono calettati per garantirne il corretto inserimento. Se si incontra resistenza, controllare i connettori sulla scheda miniaturizzata e sul connettore della scheda miniaturizzata e riallineare la scheda miniaturizzata.

 **ATTENZIONE:** Per evitare danni alla scheda miniaturizzata, non posizionare mai i cavi sotto la scheda miniaturizzata.

- 2 Inserire la scheda miniaturizzata con un'angolazione di 45 gradi nel connettore della scheda di sistema.
- 3 Premere l'altra estremità della scheda miniaturizzata verso il basso nello slot sulla scheda di sistema e ricollocare la vite che fissa la scheda miniaturizzata alla scheda di sistema.
- 4 Collegare i cavi dell'antenna ai connettori sulla scheda miniaturizzata.

La seguente tabella fornisce la combinazione di colori dei cavi dell'antenna per la scheda miniaturizzata supportata dal computer.

Connettori sulla scheda miniaturizzata	Combinazione di colori dei cavi dell'antenna
<b>WLAN + Bluetooth (2 cavi)</b>	
WLAN principale + Bluetooth (triangolo bianco)	bianco
WLAN ausiliaria + Bluetooth (triangolo nero)	nero

## Postrequisiti

- 1 Ricollocare la batteria. Consultare "Ricollocamento della batteria" a pagina 26.
- 2 Ricollocare gli altoparlanti. Consultare "Ricollocamento degli altoparlanti" a pagina 24.
- 3 Seguire le istruzioni dal punto 2 al punto 6 in "Ricollocamento del coperchio della base" a pagina 15.

# Rimozione della scheda miniaturizzata mSATA/WWAN

**⚠ AVVERTENZA:** Prima di intervenire sui componenti interni del computer, leggere le informazioni sulla sicurezza spedite con il computer e seguire la procedura descritta in "Operazioni preliminari" a pagina 9. In seguito agli interventi sui componenti interni del computer, seguire le istruzioni in "Interventi successivi sui componenti interni del computer" a pagina 11. Per ulteriori informazioni sulle protezioni ottimali, consultare la pagina iniziale della Regulatory Compliance (Conformità alle normative) all'indirizzo [dell.com/regulatory\\_compliance](http://dell.com/regulatory_compliance).

## Prerequisiti

- 1 Seguire le istruzioni dal punto 1 al punto 7 in "Rimozione del coperchio della base" a pagina 12.
- 2 Rimuovere gli altoparlanti. Consultare "Rimozione degli altoparlanti" a pagina 22.
- 3 Rimuovere la batteria. Consultare "Rimozione della batteria" a pagina 25.

## Procedura

- 1 Staccare il mylar dalla scheda mSATA/WWAN.
- 2 Se il computer dispone di una scheda WWAN, scollegare i cavi dell'antenna dalla scheda WWAN.
- 3 Rimuovere la vite che fissa la scheda mSATA/WWAN al gruppo palm rest.
- 4 Far scorrere e rimuovere la scheda mSATA/WWAN dalla scheda di I/O.



1 vite

2 scheda mSATA/WWAN

3 connettore della scheda mSATA/WWAN

# Ricollocamento della scheda mSATA/WWAN

**⚠ AVVERTENZA:** Prima di intervenire sui componenti interni del computer, leggere le informazioni sulla sicurezza spedite con il computer e seguire la procedura descritta in "Operazioni preliminari" a pagina 9. In seguito agli interventi sui componenti interni del computer, seguire le istruzioni in "Interventi successivi sui componenti interni del computer" a pagina 11. Per ulteriori informazioni sulle protezioni ottimali, consultare la pagina iniziale Regulatory Compliance (Conformità alle normative) all'indirizzo [dell.com/regulatory\\_compliance](http://dell.com/regulatory_compliance).

## Procedura

- 1 Fissare il mylar sulla scheda mSATA/WWAN.
- 2 Allineare la tacca sulla scheda mSATA/WWAN con la linguetta sul connettore della scheda mSATA/WWAN.
- 3 Inserire la scheda mSATA/WWAN con un'angolazione di 45 gradi nel connettore della scheda mSATA/WWAN.
- 4 Premere verso il basso l'altra estremità della scheda mSATA/WWAN nello slot sulla scheda di I/O e ricollocare la vite che fissa l'unità mSATA/WWAN al gruppo palm rest.
- 5 Se si sta ricollocando una scheda WWAN, collegare i cavi dell'antenna ai connettori sulla scheda WWAN.

La seguente tabella fornisce la combinazione di colori dei cavi dell'antenna per la scheda miniaturizzata supportata dal computer.

Connettori sulla scheda miniaturizzata	Combinazione di colori dei cavi dell'antenna
<b>WWAN (2 cavi dell'antenna)</b>	
WWAN principale (triangolo bianco)	bianco con striscia grigia
WWAN ausiliaria (triangolo nero)	nero con striscia grigia

## Postrequisiti

- 1 Ricollocare la batteria. Consultare "Ricollocamento della batteria" a pagina 26.
- 2 Ricollocare gli altoparlanti. Consultare "Ricollocamento degli altoparlanti" a pagina 24.
- 3 Seguire le istruzioni dal punto 2 al punto 6 in "Ricollocamento del coperchio della base" a pagina 15.

# Rimozione del disco rigido

**⚠ AVVERTENZA:** Prima di intervenire sui componenti interni del computer, leggere le informazioni sulla sicurezza spedite con il computer e seguire la procedura descritta in "Operazioni preliminari" a pagina 9. In seguito agli interventi sui componenti interni del computer, seguire le istruzioni in "Interventi successivi sui componenti interni del computer" a pagina 11. Per ulteriori informazioni sulle protezioni ottimali, consultare la pagina iniziale Regulatory Compliance (Conformità alle normative) all'indirizzo [dell.com/regulatory\\_compliance](http://dell.com/regulatory_compliance).

**⚠ ATTENZIONE:** Per evitare la perdita di dati, non rimuovere il disco rigido quando il computer è acceso o in stato di sospensione.

**⚠ ATTENZIONE:** I dischi rigidi sono estremamente fragili. Prestare attenzione durante la manipolazione del disco rigido.

## Prerequisiti

- 1 Seguire le istruzioni dal punto 1 al punto 7 in "Rimozione del coperchio della base" a pagina 12.
- 2 Rimuovere gli altoparlanti. Consultare "Rimozione degli altoparlanti" a pagina 22.
- 3 Rimuovere la batteria. Consultare "Rimozione della batteria" a pagina 25.

## Procedura

- 1 Sollevare il dispositivo di chiusura del connettore e, usando la linguetta di estrazione, scollegare il cavo scheda di I/O dalla scheda di sistema.

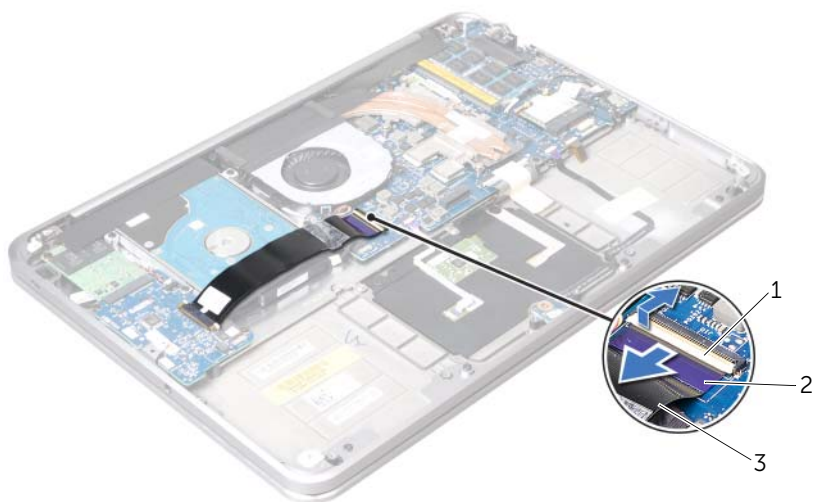

- 
- |   |  |   |                         |
|---|--|---|-------------------------|
| 1 | dispositivo di chiusura del connettore | 2 | linguetta di estrazione |
| 3 | cavo della scheda di I/O               |   |                         |
-

- 2 Usando la linguetta di estrazione, scollegare il cavo del disco rigido dalla scheda di sistema.
- 3 Staccare il mylar dal gruppo disco rigido.
- 4 Rimuovere le viti che fissano il gruppo disco rigido al gruppo palm rest.
- 5 Estrarre il gruppo disco rigido, con il relativo cavo, dal gruppo palm rest.

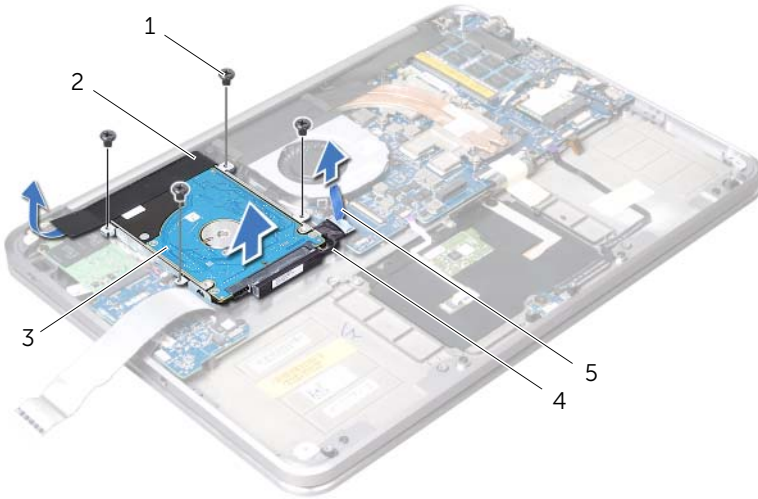

1	viti (4)	2	mylar
3	gruppo disco rigido	4	cavo del disco rigido
5	linguetta di estrazione		

- 6 Scollegare l'interposer dal gruppo disco rigido.

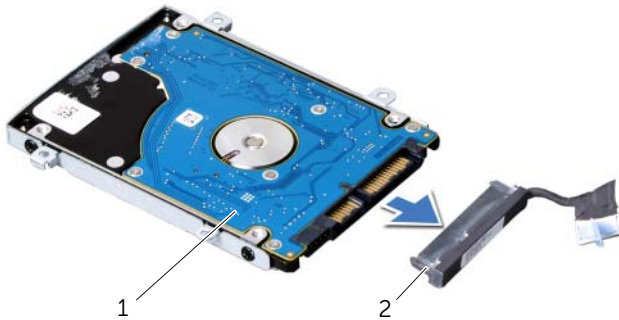

1	gruppo disco rigido	2	interposer
---	---------------------	---	------------

- 7 Rimuovere le viti che fissano il supporto del disco rigido a quest'ultimo.
- 8 Estrarre il disco rigido dal relativo supporto.

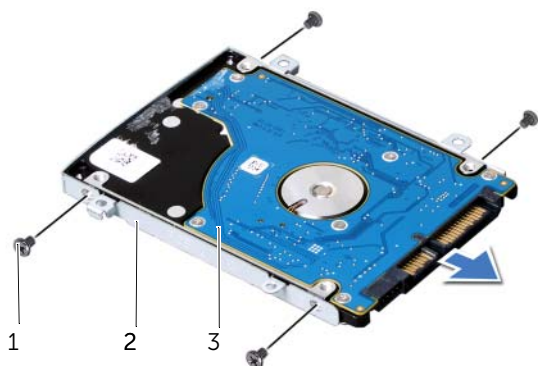

1	viti (4)	2	supporto del disco rigido
3	disco rigido		

# Ricollocamento del disco rigido

---

 **AVVERTENZA:** Prima di intervenire sui componenti interni del computer, leggere le informazioni sulla sicurezza spedite con il computer e seguire la procedura descritta in "Operazioni preliminari" a pagina 9. In seguito agli interventi sui componenti interni del computer, seguire le istruzioni in "Interventi successivi sui componenti interni del computer" a pagina 11. Per ulteriori informazioni sulle protezioni ottimali, consultare la pagina iniziale Regulatory Compliance (Conformità alle normative) all'indirizzo [dell.com/regulatory\\_compliance](http://dell.com/regulatory_compliance).

 **ATTENZIONE:** I dischi rigidi sono estremamente fragili. Prestare attenzione durante la manipolazione del disco rigido.

## Procedura

- 1 Far scorrere il disco rigido nell'apposito supporto.
- 2 Allineare i fori delle viti sul disco rigido con i fori delle viti sul supporto del disco rigido e ricollocare le viti che fissano il supporto del disco rigido al disco rigido.
- 3 Collegare l'interposer al gruppo disco rigido.  
 **N.B.** Verificare che non ci siano cavi sotto il disco rigido.
- 4 Allineare i fori per le viti sul gruppo disco rigido ai relativi fori sul gruppo palm rest.
- 5 Ricollocare le viti che fissano il gruppo disco rigido al gruppo palm rest.
- 6 Fissare il mylar sul gruppo disco rigido.
- 7 Collegare il cavo del disco rigido alla scheda di sistema.
- 8 Far scorrere il cavo della scheda di I/O nel relativo connettore e premere il dispositivo di chiusura del connettore per fissare il cavo.

## Postrequisiti

- 1 Ricollocare la batteria. Consultare "Ricollocamento della batteria" a pagina 26.
- 2 Ricollocare gli altoparlanti. Consultare "Ricollocamento degli altoparlanti" a pagina 24.
- 3 Seguire le istruzioni dal punto 2 al punto 6 in "Ricollocamento del coperchio della base" a pagina 15.



# Rimozione della scheda dell'indicatore di alimentazione/stato della batteria

---



**AVVERTENZA:** Prima di intervenire sui componenti interni del computer, leggere le informazioni sulla sicurezza spedite con il computer e seguire la procedura descritta in "Operazioni preliminari" a pagina 9. In seguito agli interventi sui componenti interni del computer, seguire le istruzioni in "Interventi successivi sui componenti interni del computer" a pagina 11. Per ulteriori informazioni sulle protezioni ottimali, consultare la pagina iniziale Regulatory Compliance (Conformità alle normative) all'indirizzo [dell.com/regulatory\\_compliance](http://dell.com/regulatory_compliance).

## Prerequisiti

- 1 Seguire le istruzioni dal punto 1 al punto 7 in "Rimozione del coperchio della base" a pagina 12.
- 2 Rimuovere gli altoparlanti. Consultare "Rimozione degli altoparlanti" a pagina 22.
- 3 Rimuovere la batteria. Consultare "Rimozione della batteria" a pagina 25.

## Procedura

- 1 Sollevare il dispositivo di chiusura del connettore e, usando la linguetta di estrazione, scollegare il cavo dell'indicatore di alimentazione/stato della batteria dalla scheda di sistema.
- 2 Prendere nota della posizione del nastro che fissa il cavo dell'indicatore di alimentazione/stato della batteria al gruppo palm rest e quindi staccare il nastro.
- 3 Rimuovere la vite che fissa la scheda dell'indicatore di alimentazione/stato della batteria al gruppo palm rest.

- 4 Estrarre la scheda dell'indicatore di alimentazione/stato batteria, e il relativo cavo dal gruppo palm rest.

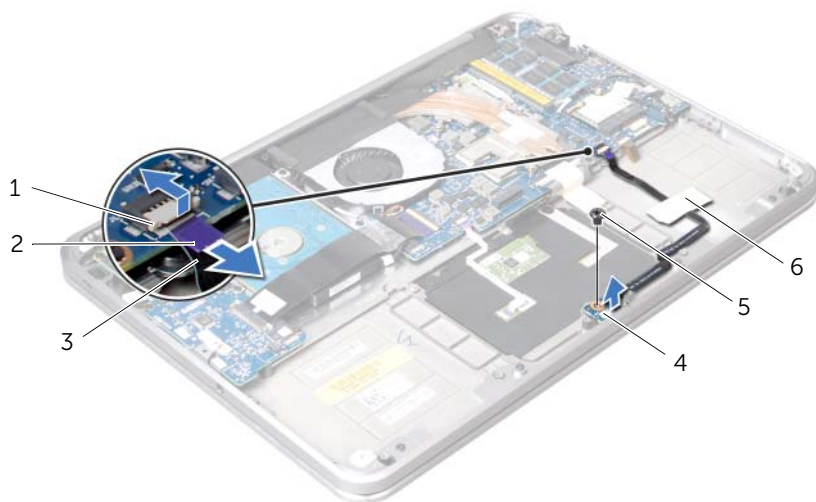

1	dispositivo di chiusura del connettore	2	linguetta di estrazione
3	cavo dell'indicatore di alimentazione/ stato della batteria	4	scheda dell'indicatore di alimentazione/ stato della batteria
5	vite	6	nastro

# Ricollocamento della scheda dell'indicatore di alimentazione/stato della batteria

---



**AVVERTENZA:** Prima di intervenire sui componenti interni del computer, leggere le informazioni sulla sicurezza spedite con il computer e seguire la procedura descritta in "Operazioni preliminari" a pagina 9. In seguito agli interventi sui componenti interni del computer, seguire le istruzioni in "Interventi successivi sui componenti interni del computer" a pagina 11. Per ulteriori informazioni sulle protezioni ottimali, consultare la pagina iniziale Regulatory Compliance (Conformità alle normative) all'indirizzo [dell.com/regulatory\\_compliance](http://dell.com/regulatory_compliance).

## Procedura

- 1 Allineare i fori per le viti sulla scheda dell'indicatore di alimentazione/stato della batteria con il foro per la vite sul gruppo palm rest.
- 2 Ricollocare la vite che fissa la scheda dell'indicatore di alimentazione/stato della batteria al gruppo palm rest.
- 3 Far scorrere il cavo dell'indicatore di alimentazione/stato della batteria nel relativo connettore e premere il dispositivo di chiusura del connettore per fissare il cavo.
- 4 Fissare il nastro sul cavo dell'indicatore di alimentazione/stato della batteria.

## Postrequisiti

- 1 Ricollocare la batteria. Consultare "Ricollocamento della batteria" a pagina 26.
- 2 Ricollocare gli altoparlanti. Consultare "Ricollocamento degli altoparlanti" a pagina 24.
- 3 Seguire le istruzioni dal punto 2 al punto 6 in "Ricollocamento del coperchio della base" a pagina 15.

# Rimozione della batteria a bottone

**⚠ AVVERTENZA:** Prima di intervenire sui componenti interni del computer, leggere le informazioni sulla sicurezza spedite con il computer e seguire la procedura descritta in "Operazioni preliminari" a pagina 9. In seguito agli interventi sui componenti interni del computer, seguire le istruzioni in "Interventi successivi sui componenti interni del computer" a pagina 11. Per ulteriori informazioni sulle protezioni ottimali, consultare la pagina iniziale Regulatory Compliance (Conformità alle normative) all'indirizzo [dell.com/regulatory\\_compliance](http://dell.com/regulatory_compliance).

**⚠ ATTENZIONE:** La rimozione della batteria a bottone reimposta le impostazioni del BIOS a quelle predefinite. Si consiglia di prendere nota delle impostazioni del BIOS prima di rimuovere la batteria a bottone.

## Prerequisiti

- 1 Seguire le istruzioni dal punto 1 al punto 7 in "Rimozione del coperchio della base" a pagina 12.
- 2 Rimuovere gli altoparlanti. Consultare "Rimozione degli altoparlanti" a pagina 22.
- 3 Rimuovere la batteria. Consultare "Rimozione della batteria" a pagina 25.
- 4 Rimuovere la scheda mSATA/WWAN. "Rimozione della scheda miniaturizzata mSATA/WWAN" a pagina 35.

## Procedura

- 1 Scollegare il cavo della batteria a bottone dalla scheda di I/O.
- 2 Prendere nota dell'instradamento del cavo della batteria a bottone e rimuoverlo dalle guide di instradamento sul gruppo palm rest.
- 3 Staccare la batteria a bottone dal gruppo palm rest.
- 4 Sollevare la batteria a bottone e il relativo cavo dal gruppo palm rest.



1	guide di instradamento	2	batteria a bottone
3	cavo della batteria a bottone		

# Ricollocamento della batteria a bottone

---

 **AVVERTENZA:** Prima di intervenire sui componenti interni del computer, leggere le informazioni sulla sicurezza spedite con il computer e seguire la procedura descritta in "Operazioni preliminari" a pagina 9. In seguito agli interventi sui componenti interni del computer, seguire le istruzioni in "Interventi successivi sui componenti interni del computer" a pagina 11. Per ulteriori informazioni sulle protezioni ottimali, consultare la pagina iniziale Regulatory Compliance (Conformità alle normative) all'indirizzo [dell.com/regulatory\\_compliance](http://dell.com/regulatory_compliance).

 **AVVERTENZA:** L'installazione non corretta della batteria può provocarne l'esplosione. Sostituire la batteria con una dello stesso tipo o di tipo equivalente. Smaltire le batterie usate secondo le istruzioni del costruttore.

## Procedura

- 1 Staccare la batteria a bottone dal gruppo palm rest.
- 2 Instradare il cavo della batteria a bottone tramite le guide di instradamento sul gruppo palm rest.
- 3 Collegare il cavo della batteria a bottone alla scheda di I/O

## Postrequisiti

- 1 Ricollocare la scheda mSATA/WWAN. "Ricollocamento della scheda mSATA/WWAN" a pagina 36.
- 2 Ricollocare la batteria. Consultare "Ricollocamento della batteria" a pagina 26.
- 3 Ricollocare gli altoparlanti. Consultare "Ricollocamento degli altoparlanti" a pagina 24.
- 4 Seguire le istruzioni dal punto 2 al punto 6 in "Ricollocamento del coperchio della base" a pagina 15.

# Rimozione della ventola

**⚠ AVVERTENZA:** Prima di intervenire sui componenti interni del computer, leggere le informazioni sulla sicurezza spedite con il computer e seguire la procedura descritta in "Operazioni preliminari" a pagina 9. In seguito agli interventi sui componenti interni del computer, seguire le istruzioni in "Interventi successivi sui componenti interni del computer" a pagina 11. Per ulteriori informazioni sulle protezioni ottimali, consultare la pagina iniziale Regulatory Compliance (Conformità alle normative) all'indirizzo [dell.com/regulatory\\_compliance](http://dell.com/regulatory_compliance).

## Prerequisiti

- 1 Seguire le istruzioni dal punto 1 al punto 7 in "Rimozione del coperchio della base" a pagina 12.
- 2 Rimuovere gli altoparlanti. Consultare "Rimozione degli altoparlanti" a pagina 22.
- 3 Rimuovere la batteria. Consultare "Rimozione della batteria" a pagina 25.

## Procedura

- 1 Scollegare il cavo della ventola dalla scheda di sistema.
- 2 Rimuovere la vite che fissa la ventola al gruppo palm rest.
- 3 Estrarre la ventola, con il relativo cavo, dal gruppo palm rest.

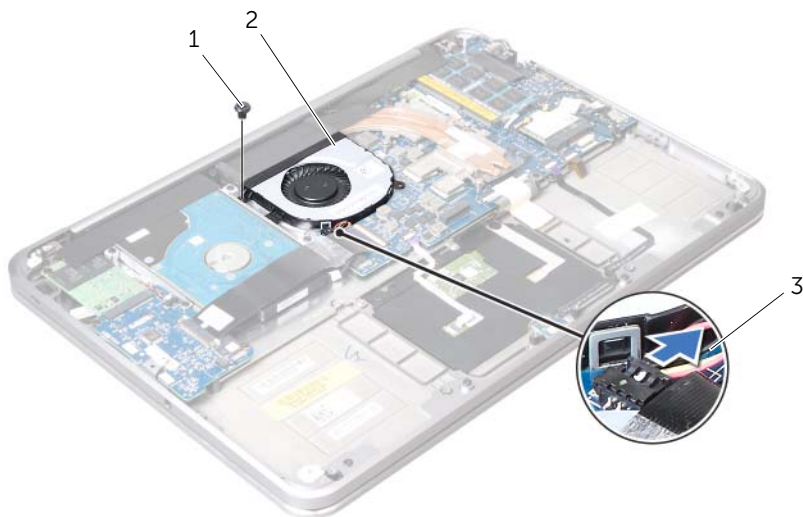

1 vite

2 ventola

3 cavo della ventola

# Ricollocamento della ventola

---



**AVVERTENZA:** Prima di intervenire sui componenti interni del computer, leggere le informazioni sulla sicurezza spedite con il computer e seguire la procedura descritta in "Operazioni preliminari" a pagina 9. In seguito agli interventi sui componenti interni del computer, seguire le istruzioni in "Interventi successivi sui componenti interni del computer" a pagina 11. Per ulteriori informazioni sulle protezioni ottimali, consultare la pagina iniziale Regulatory Compliance (Conformità alle normative) all'indirizzo [dell.com/regulatory\\_compliance](http://dell.com/regulatory_compliance).

## Procedura

- 1 Collegare il cavo della ventola alla scheda di sistema.
- 2 Allineare i fori per le viti sulla ventola ai fori per le viti sul gruppo palm rest.
- 3 Rimuovere la vite che fissa la ventola al gruppo palm rest.

## Postrequisiti

- 1 Ricollocare la batteria. Consultare "Ricollocamento della batteria" a pagina 26.
- 2 Ricollocare gli altoparlanti. Consultare "Ricollocamento degli altoparlanti" a pagina 24.
- 3 Seguire le istruzioni dal punto 2 al punto 6 in "Ricollocamento del coperchio della base" a pagina 15.

# Rimozione del dissipatore di calore del processore

**⚠ AVVERTENZA:** Prima di intervenire sui componenti interni del computer, leggere le informazioni sulla sicurezza spedite con il computer e seguire la procedura descritta in "Operazioni preliminari" a pagina 9. In seguito agli interventi sui componenti interni del computer, seguire le istruzioni in "Interventi successivi sui componenti interni del computer" a pagina 11. Per ulteriori informazioni sulle protezioni ottimali, consultare la pagina iniziale Regulatory Compliance (Conformità alle normative) all'indirizzo [dell.com/regulatory\\_compliance](http://dell.com/regulatory_compliance).

## Prerequisiti

- 1 Seguire le istruzioni dal punto 1 al punto 7 in "Rimozione del coperchio della base" a pagina 12.
- 2 Rimuovere gli altoparlanti. Consultare "Rimozione degli altoparlanti" a pagina 22.
- 3 Rimuovere la batteria. Consultare "Rimozione della batteria" a pagina 25.

## Procedura

- 1 In ordine sequenziale (indicato sul dissipatore di calore del processore), allentare le viti di fissaggio che fissano il dissipatore di calore del processore alla scheda di sistema.
- 2 Estrarre il dissipatore di calore del processore dalla scheda di sistema.

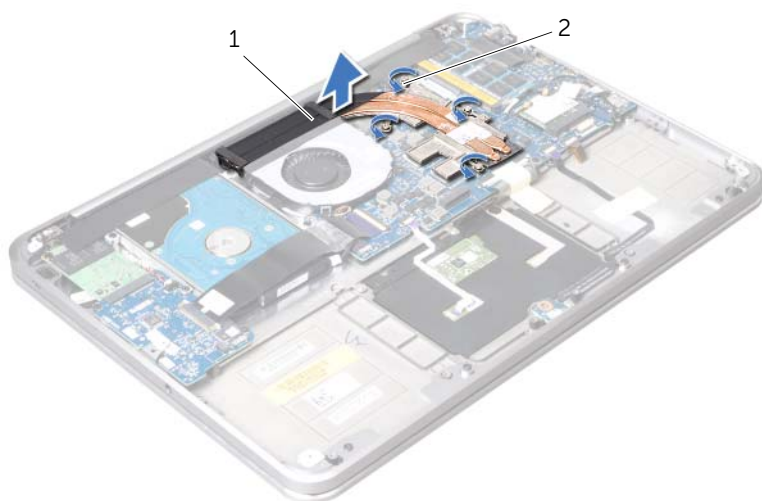

---

1 dissipatore di calore del processore      2 viti di fissaggio (4)

---



# Ricollocamento del dissipatore di calore del processore

---



**AVVERTENZA:** Prima di intervenire sui componenti interni del computer, leggere le informazioni sulla sicurezza spedite con il computer e seguire la procedura descritta in "Operazioni preliminari" a pagina 9. In seguito agli interventi sui componenti interni del computer, seguire le istruzioni in "Interventi successivi sui componenti interni del computer" a pagina 11. Per ulteriori informazioni sulle protezioni ottimali, consultare la pagina iniziale Regulatory Compliance (Conformità alle normative) all'indirizzo [dell.com/regulatory\\_compliance](http://dell.com/regulatory_compliance).

## Procedura



**N.B.** Se la scheda di sistema e il dissipatore di calore originali vengono reinstallati insieme, è possibile riutilizzare il lubrificante termico originale. In caso di sostituzione della scheda di sistema o del dissipatore di calore, utilizzare il pad termico fornito nel kit per garantire la conduttività termica.

- 1 Allineare le sei viti di fissaggio sul dissipatore di calore del processore ai fori per le viti sulla scheda di sistema.
- 2 In ordine sequenziale (indicato sul dissipatore di calore del processore), serrare le viti di fissaggio che fissano il dissipatore di calore del processore alla scheda di sistema.

## Postrequisiti

- 1 Ricollocare la batteria. Consultare "Ricollocamento della batteria" a pagina 26.
- 2 Ricollocare gli altoparlanti. Consultare "Ricollocamento degli altoparlanti" a pagina 24.
- 3 Seguire le istruzioni dal punto 2 al punto 6 in "Ricollocamento del coperchio della base" a pagina 15.

# Rimozione della scheda di I/O

**⚠ AVVERTENZA:** Prima di intervenire sui componenti interni del computer, leggere le informazioni sulla sicurezza spedite con il computer e seguire la procedura descritta in "Operazioni preliminari" a pagina 9. In seguito agli interventi sui componenti interni del computer, seguire le istruzioni in "Interventi successivi sui componenti interni del computer" a pagina 11. Per ulteriori informazioni sulle protezioni ottimali, consultare la pagina iniziale Regulatory Compliance (Conformità alle normative) all'indirizzo [dell.com/regulatory\\_compliance](http://dell.com/regulatory_compliance).

## Prerequisiti

- 1 Seguire le istruzioni dal punto 1 al punto 7 in "Rimozione del coperchio della base" a pagina 12.
- 2 Rimuovere gli altoparlanti. Consultare "Rimozione degli altoparlanti" a pagina 22.
- 3 Rimuovere la batteria. Consultare "Rimozione della batteria" a pagina 25.
- 4 Rimuovere la scheda mSATA/WWAN. Consultare "Rimozione della scheda miniaturizzata mSATA/WWAN" a pagina 35.

## Procedura

- 1 Scollegare il cavo della batteria a bottone dalla scheda di I/O.
- 2 Far scorrere i dispositivi di chiusura sul connettore del cavo della scheda di I/O e usare la linguetta di estrazione per scollegare il cavo a nastro dalla scheda di I/O.
- 3 Scollegare il cavo della scheda di I/O dalla scheda di I/O.

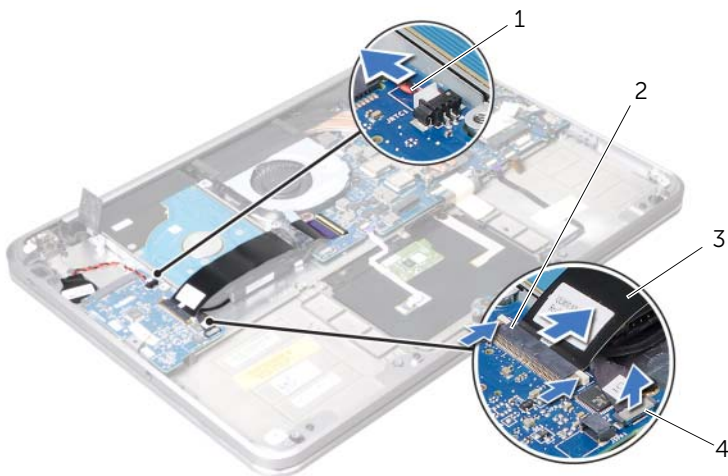

1 cavo della batteria a bottone

2 dispositivi di chiusura

3 cavo a nastro

4 cavo della scheda di I/O

- 4 Rimuovere le viti che fissano la scheda di I/O al gruppo palm rest.
- 5 Sollevare la scheda di I/O in modo angolare e sbloccarla dalla linguetta sul gruppo palm rest.
- 6 Rimuovere la scheda di I/O dal gruppo palm rest.



1	viti (2)	2	scheda di I/O
3	linguetta		

# Ricollocamento della scheda di I/O

---

 **AVVERTENZA:** Prima di intervenire sui componenti interni del computer, leggere le informazioni sulla sicurezza spedite con il computer e seguire la procedura descritta in "Operazioni preliminari" a pagina 9. In seguito agli interventi sui componenti interni del computer, seguire le istruzioni in "Interventi successivi sui componenti interni del computer" a pagina 11. Per ulteriori informazioni sulle protezioni ottimali, consultare la pagina iniziale Regulatory Compliance (Conformità alle normative) all'indirizzo [dell.com/regulatory\\_compliance](http://dell.com/regulatory_compliance).

## Procedura

- 1 Far scorrere la scheda del pulsante di I/O sotto la linguetta sul gruppo palm rest.
- 2 Allineare i fori delle viti sulla scheda di I/O con i fori delle viti sul gruppo palm rest e ricollocare le viti che fissano la scheda di I/O al gruppo palm rest.
- 3 Far scorrere il cavo a nastro della scheda di I/O nel connettore sulla scheda di I/O e far scorrere i dispositivi di chiusura per fissare il cavo.
- 4 Far scorrere il cavo della scheda di I/O nel connettore sulla scheda di I/O e far scorrere i dispositivi di chiusura per fissare il cavo.
- 5 Collegare il cavo della batteria a bottone al connettore della scheda di I/O.

## Postrequisiti

- 1 Ricollocare la scheda mSATA/WWAN. Consultare "Ricollocamento della scheda mSATA/WWAN" a pagina 36.
- 2 Ricollocare la batteria. Consultare "Ricollocamento della batteria" a pagina 26.
- 3 Ricollocare gli altoparlanti. Consultare "Ricollocamento degli altoparlanti" a pagina 24.
- 4 Seguire le istruzioni dal punto 2 al punto 6 in "Ricollocamento del coperchio della base" a pagina 15.

# Rimozione della scheda di sistema

---





**AVVERTENZA:** Prima di intervenire sui componenti interni del computer, leggere le informazioni sulla sicurezza spedite con il computer e seguire la procedura descritta in "Operazioni preliminari" a pagina 9. In seguito agli interventi sui componenti interni del computer, seguire le istruzioni in "Interventi successivi sui componenti interni del computer" a pagina 11. Per ulteriori informazioni sulle protezioni ottimali, consultare la pagina iniziale Regulatory Compliance (Conformità alle normative) all'indirizzo [dell.com/regulatory\\_compliance](http://dell.com/regulatory_compliance).

## Prerequisiti

- 1 Seguire le istruzioni dal punto 1 al punto 7 in "Rimozione del coperchio della base" a pagina 12.
- 2 Rimuovere gli altoparlanti. Consultare "Rimozione degli altoparlanti" a pagina 22.
- 3 Rimuovere la batteria. Consultare "Rimozione della batteria" a pagina 25.
- 4 Rimuovere il/i modulo/i di memoria. Consultare "Rimozione del modulo di memoria" a pagina 27.
- 5 Rimuovere la scheda miniaturizzata. Consultare "Rimozione della scheda miniaturizzata wireless" a pagina 31.
- 6 Rimuovere la ventola. Consultare "Rimozione della ventola" a pagina 46.
- 7 Rimuovere il dissipatore di calore del processore. Consultare "Rimozione del dissipatore di calore del processore" a pagina 48.

## Procedura

-  **N.B.** Il Service Tag del computer si trova sotto il logo del sistema. È necessario immettere il Service Tag nel BIOS dopo aver sostituito la scheda di sistema.
-  **N.B.** Prima di scollegare i cavi dalla scheda di sistema, prendere nota della posizione dei connettori così da poterli ricollegare correttamente dopo aver sostituito la scheda di sistema.

- 1 Staccare il mylar dalla scheda di sistema.



---

1 mylar

---

- 2 Scollegare il cavo della fotocamera dalla scheda di sistema.
- 3 Usando le linguette di estrazione, scollegare il cavo dello schermo dalla scheda di sistema.

- 4 Sollevare il dispositivo di chiusura del connettore e, usando la linguetta di estrazione, scollegare il cavo dell'unità ottica dalla scheda di sistema.

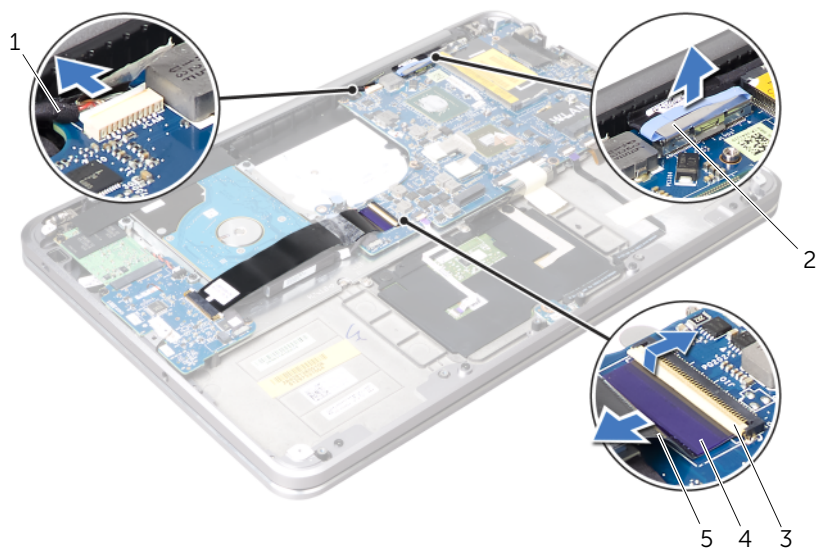

1	cavo della fotocamera	2	cavo dello schermo
3	dispositivo di chiusura del connettore	4	linguetta di estrazione
5	cavo a nastro		

- 5** Sollevare i dispositivi di chiusura del connettore e, usando le linguette di estrazione, scollegare il cavo del touchpad, il cavo della tastiera e il cavo di retroilluminazione della tastiera dalla scheda di sistema.

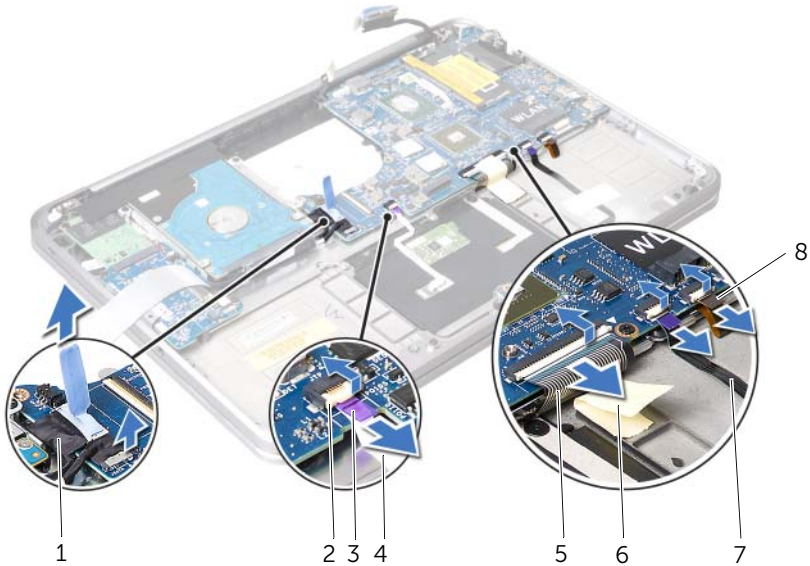

1	cavo del disco rigido	2	dispositivo di chiusura del connettore
3	linguetta di estrazione	4	cavo del touchpad
5	cavo della tastiera	6	cavo dell'indicatore di alimentazione/ stato della batteria
7	nastro	8	cavo di retroilluminazione della tastiera

- 6** Prendere nota dell'instradamento dei cavi dell'antenna e rimuovere i cavi dalle guide di instradamento sul gruppo palm rest.
- 7** Rimuovere le viti che fissano la scheda di sistema al gruppo palm rest.



- 8** Sollevare il gruppo scheda di sistema in modo angolare e sbloccare le porte sulla scheda di sistema dalle scanalature sul gruppo palm rest.



---

1 scheda di sistema

2 viti (6)

---

# Ricollocamento della scheda di sistema

---

 **AVVERTENZA:** Prima di intervenire sui componenti interni del computer, leggere le informazioni sulla sicurezza spedite con il computer e seguire la procedura descritta in "Operazioni preliminari" a pagina 9. In seguito agli interventi sui componenti interni del computer, seguire le istruzioni in "Interventi successivi sui componenti interni del computer" a pagina 11. Per ulteriori informazioni sulle protezioni ottimali, consultare la pagina iniziale Regulatory Compliance (Conformità alle normative) all'indirizzo [dell.com/regulatory\\_compliance](http://dell.com/regulatory_compliance).

## Procedura

- 1 Far scorrere le porte della scheda di sistema sotto la linguetta e nelle scanalature sul gruppo palm rest.
- 2 Allineare i fori per le viti sulla scheda di sistema ai fori per le viti sul gruppo palm rest.  
 **N.B.** Accertarsi che non vi siano cavi sotto la scheda di sistema.
- 3 Ricollocare le viti che fissano la scheda di sistema al gruppo palm rest.
- 4 Instradare i cavi dell'antenna attraverso le guide di instradamento sulla scheda di sistema.
- 5 Collegare il cavo della fotocamera, il cavo del disco rigido e il cavo dello schermo alla scheda di sistema.
- 6 Far scorrere il cavo a nastro, il cavo del touchpad, il cavo della tastiera, il cavo dell'indicatore di alimentazione/stato della batteria e il cavo della retroilluminazione della tastiera nei connettori della scheda di sistema e premere i dispositivi di chiusura del connettore per fissare i cavi.
- 7 Fissare il mylar al gruppo scheda di sistema.

## Postrequisiti

- 1 Ricollocare il dissipatore di calore del processore. Consultare "Ricollocamento del dissipatore di calore del processore" a pagina 49.
- 2 Ricollocare la ventola. Consultare "Ricollocamento della ventola" a pagina 47.
- 3 Ricollocare la scheda miniaturizzata. Consultare "Ricollocamento della scheda miniaturizzata wireless" a pagina 33.
- 4 Ricollocare il/i modulo/i di memoria. Consultare "Ricollocamento del modulo di memoria" a pagina 29.
- 5 Ricollocare la batteria. Consultare "Ricollocamento della batteria" a pagina 26.
- 6 Ricollocare gli altoparlanti. Consultare "Ricollocamento degli altoparlanti" a pagina 24.
- 7 Seguire le istruzioni dal punto 2 al punto 6 in "Ricollocamento del coperchio della base" a pagina 15.

## Immissione del Service Tag nel BIOS

- 1 Accendere il computer.
- 2 Premere <F2> durante il POST (Power-On Self-Test, Auto-test all'accensione) per accedere al programma di installazione di sistema.
- 3 Passare alla scheda principale ed immettere il Service Tag nel campo **Service Tag**.

# Rimozione dello sfiato dell'aria

---



**AVVERTENZA:** Prima di intervenire sui componenti interni del computer, leggere le informazioni sulla sicurezza spedite con il computer e seguire la procedura descritta in "Operazioni preliminari" a pagina 9. In seguito agli interventi sui componenti interni del computer, seguire le istruzioni in "Interventi successivi sui componenti interni del computer" a pagina 11. Per ulteriori informazioni sulle protezioni ottimali, consultare la pagina iniziale Regulatory Compliance (Conformità alle normative) all'indirizzo [dell.com/regulatory\\_compliance](http://dell.com/regulatory_compliance).

## Prerequisiti

- 1 Seguire le istruzioni dal punto 1 al punto 7 in "Rimozione del coperchio della base" a pagina 12.
- 2 Rimuovere gli altoparlanti. Consultare "Rimozione degli altoparlanti" a pagina 22.
- 3 Rimuovere la batteria. Consultare "Rimozione della batteria" a pagina 25.
- 4 Seguire le istruzioni dal punto 1 al punto 5 in "Rimozione del disco rigido" a pagina 37.
- 5 Rimuovere i moduli di memoria. Consultare "Rimozione del modulo di memoria" a pagina 27.
- 6 Rimuovere la scheda miniaturizzata. Consultare "Rimozione della scheda miniaturizzata wireless" a pagina 31.
- 7 Rimuovere la ventola. Consultare "Rimozione della ventola" a pagina 46.
- 8 Rimuovere il dissipatore di calore del processore. Consultare "Rimozione del dissipatore di calore del processore" a pagina 48.
- 9 Rimuovere la scheda di sistema. Consultare "Rimozione della scheda di sistema" a pagina 53.

## Procedura

- 1 Prendere nota dell'instradamento del cavo della fotocamera e rimuovere il cavo dalle guide di instradamento sullo sfiato dell'aria.
- 2 Rimuovere le viti che fissano lo sfiato dell'aria al gruppo palm rest.
- 3 Estrarre lo sfiato dell'aria dal gruppo palm rest.

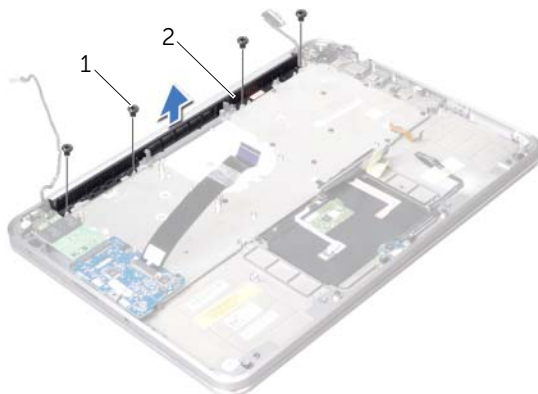

---

1 viti (4)

2 presa d'aria

---

# Ricollocamento dello sfiato dell'aria

---

 **AVVERTENZA:** Prima di intervenire sui componenti interni del computer, leggere le informazioni sulla sicurezza spedite con il computer e seguire la procedura descritta in "Operazioni preliminari" a pagina 9. In seguito agli interventi sui componenti interni del computer, seguire le istruzioni in "Interventi successivi sui componenti interni del computer" a pagina 11. Per ulteriori informazioni sulle protezioni ottimali, consultare la pagina iniziale Regulatory Compliance (Conformità alle normative) all'indirizzo [dell.com/regulatory\\_compliance](http://dell.com/regulatory_compliance).

## Procedura

- 1 Allineare i fori per le viti sullo sfiato dell'aria ai fori per le viti sul gruppo palm rest.
- 2 Ricollocare le viti che fissano lo sfiato dell'aria al gruppo palm rest.
- 3 Instradare il cavo della fotocamera attraverso le guide di instradamento sullo sfiato dell'aria.

## Postrequisiti

- 1 Sostituire la scheda di sistema. Consultare "Ricollocamento della scheda di sistema" a pagina 58.
- 2 Ricollocare il dissipatore di calore del processore. Consultare "Ricollocamento del dissipatore di calore del processore" a pagina 49.
- 3 Ricollocare la ventola. Consultare "Ricollocamento della ventola" a pagina 47.
- 4 Ricollocare la scheda miniaturizzata. Consultare "Ricollocamento della scheda miniaturizzata wireless" a pagina 33.
- 5 Seguire le istruzioni dal punto 4 al punto 8 in "Ricollocamento del disco rigido" a pagina 40.
- 6 Ricollocare i moduli di memoria. Consultare "Ricollocamento del modulo di memoria" a pagina 29.
- 7 Ricollocare la batteria. Consultare "Ricollocamento della batteria" a pagina 26.
- 8 Ricollocare gli altoparlanti. Consultare "Ricollocamento degli altoparlanti" a pagina 24.
- 9 Seguire le istruzioni dal punto 2 al punto 6 in "Ricollocamento del coperchio della base" a pagina 15.

# Rimozione dello schermo

---

**⚠ AVVERTENZA:** Prima di intervenire sui componenti interni del computer, leggere le informazioni sulla sicurezza spedite con il computer e seguire la procedura descritta in "Operazioni preliminari" a pagina 9. In seguito agli interventi sui componenti interni del computer, seguire le istruzioni in "Interventi successivi sui componenti interni del computer" a pagina 11. Per ulteriori informazioni sulle protezioni ottimali, consultare la pagina iniziale Regulatory Compliance (Conformità alle normative) all'indirizzo [dell.com/regulatory\\_compliance](http://dell.com/regulatory_compliance).

## Prerequisiti

- 1 Seguire le istruzioni dal punto 1 al punto 7 in "Rimozione del coperchio della base" a pagina 12.
- 2 Rimuovere gli altoparlanti. Consultare "Rimozione degli altoparlanti" a pagina 22.
- 3 Rimuovere la batteria. Consultare "Rimozione della batteria" a pagina 25.
- 4 Seguire le istruzioni dal punto 1 al punto 5 in "Rimozione del disco rigido" a pagina 37.
- 5 Rimuovere la scheda miniaturizzata. Consultare "Rimozione della scheda miniaturizzata wireless" a pagina 31.
- 6 Rimuovere la ventola. Consultare "Rimozione della ventola" a pagina 46.
- 7 Rimuovere il dissipatore di calore del processore. Consultare "Rimozione del dissipatore di calore del processore" a pagina 48.
- 8 Rimuovere la scheda di sistema. Consultare "Rimozione della scheda di sistema" a pagina 53.

## Procedura

- 1 Prendere nota dell'instradamento del cavo della fotocamera e rimuovere il cavo dalle guide di instradamento sullo sfiato dell'aria.
- 2 Prendere nota dell'instradamento del cavo della fotocamera e rimuovere il cavo dalle guide di instradamento sul gruppo palm rest.



---

1 instradamento del cavo dello fotocamera    2 instradamento del cavo dello schermo

---

- 3 Rimuovere le viti che fissano i cardini dello schermo al gruppo palm rest.
- 4 Aprire il gruppo palm rest al massimo.

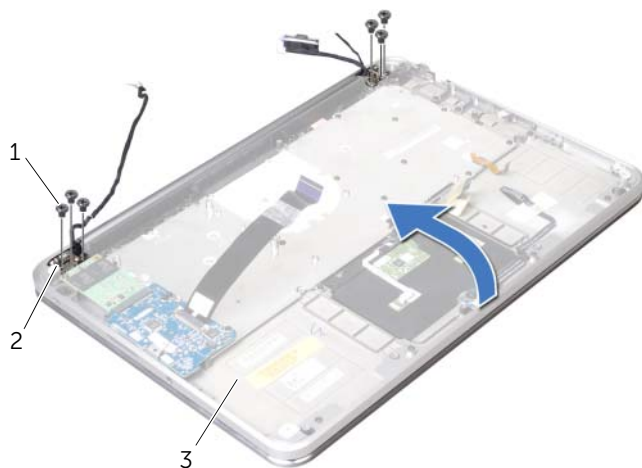

1	viti (6)	2	cardini dello schermo
3	gruppo palm rest		

- 5 Far scorrere e rimuovere il gruppo palm rest dai cardini dello schermo e sollevare estraendo il gruppo palm rest dallo schermo.



1	gruppo palm rest	2	linguette (2)
3	schermo		



# Ricollocamento dello schermo

---

 **AVVERTENZA:** Prima di intervenire sui componenti interni del computer, leggere le informazioni sulla sicurezza spedite con il computer e seguire la procedura descritta in "Operazioni preliminari" a pagina 9. In seguito agli interventi sui componenti interni del computer, seguire le istruzioni in "Interventi successivi sui componenti interni del computer" a pagina 11. Per ulteriori informazioni sulle protezioni ottimali, consultare la pagina iniziale Regulatory Compliance (Conformità alle normative) all'indirizzo [dell.com/regulatory\\_compliance](http://dell.com/regulatory_compliance).

## Procedura

- 1 Far scorrere le linguette sul gruppo palm rest sotto i cardini dello schermo e allineare i fori per le viti sul gruppo palm rest ai fori per le viti sui cardini dello schermo.
- 2 Riposizionare le viti che fissano i cardini dello schermo al gruppo palm rest.
- 3 Chiudere il gruppo palm rest.
- 4 Instradare il cavo dello schermo nelle guide di instradamento sul gruppo palm rest.
- 5 Instradare il cavo della fotocamera attraverso le guide di instradamento sullo sfiato dell'aria.

## Postrequisiti

- 1 Ricollocare la scheda di sistema. Consultare "Ricollocamento della scheda di sistema" a pagina 58.
- 2 Ricollocare il dissipatore di calore del processore. Consultare "Ricollocamento del dissipatore di calore del processore" a pagina 49.
- 3 Ricollocare la ventola. Consultare "Ricollocamento della ventola" a pagina 47.
- 4 Ricollocare la scheda miniaturizzata. Consultare "Ricollocamento della scheda miniaturizzata wireless" a pagina 33.
- 5 Seguire le istruzioni dal punto 4 al punto 8 in "Ricollocamento del disco rigido" a pagina 40.
- 6 Ricollocare la batteria. Consultare "Ricollocamento della batteria" a pagina 26.
- 7 Ricollocare gli altoparlanti. Consultare "Ricollocamento degli altoparlanti" a pagina 24.
- 8 Seguire le istruzioni dal punto 2 al punto 6 in "Ricollocamento del coperchio della base" a pagina 15.

# Rimozione della tastiera

---



**AVVERTENZA:** Prima di intervenire sui componenti interni del computer, leggere le informazioni sulla sicurezza spedite con il computer e seguire la procedura descritta in "Operazioni preliminari" a pagina 9. In seguito agli interventi sui componenti interni del computer, seguire le istruzioni in "Interventi successivi sui componenti interni del computer" a pagina 11. Per ulteriori informazioni sulle protezioni ottimali, consultare la pagina iniziale Regulatory Compliance (Conformità alle normative) all'indirizzo [dell.com/regulatory\\_compliance](http://dell.com/regulatory_compliance).

## Prerequisiti

- 1 Seguire le istruzioni dal punto 1 al punto 7 in "Rimozione del coperchio della base" a pagina 12.
- 2 Rimuovere gli altoparlanti. Consultare "Rimozione degli altoparlanti" a pagina 22.
- 3 Rimuovere la batteria. Consultare "Rimozione della batteria" a pagina 25.
- 4 Rimuovere il/i modulo/i di memoria. Consultare "Rimozione del modulo di memoria" a pagina 27.
- 5 Seguire le istruzioni dal punto 1 al punto 5 in "Rimozione del disco rigido" a pagina 37.
- 6 Rimuovere la scheda mSATA/WWAN. Consultare "Rimozione della scheda miniaturizzata mSATA/WWAN" a pagina 35.
- 7 Rimuovere la scheda di I/O. Consultare "Rimozione della scheda di I/O" a pagina 50.
- 8 Rimuovere la scheda miniaturizzata. Consultare "Rimozione della scheda miniaturizzata wireless" a pagina 31.
- 9 Rimuovere la ventola. Consultare "Rimozione della ventola" a pagina 46.
- 10 Rimuovere il dissipatore di calore del processore. Consultare "Rimozione del dissipatore di calore del processore" a pagina 48.
- 11 Rimuovere la scheda di sistema. Consultare "Rimozione della scheda di sistema" a pagina 53.

## Procedura

△ **ATTENZIONE:** I coperchietti dei tasti sulla tastiera sono fragili, facilmente rimovibili e il loro ricollocamento richiede molto tempo. Prestare attenzione durante la rimozione e manipolazione della tastiera.

- 1 Annotare la posizione dei mylar e staccarli dal supporto della tastiera.



---

1 mylar (3)

---

- 2 Rimuovere le viti che fissano il supporto della tastiera al gruppo palm rest.



- 3 Sollevare il supporto della tastiera estraendolo dalla tastiera.



---

1 supporto della tastiera

---

- 4 Rimuovere le viti che fissano la tastiera al gruppo palm rest.



5 Estrarre la tastiera dal gruppo palm rest.



---

1 tastiera

---

# Ricollocamento della tastiera

---

 **AVVERTENZA:** Prima di intervenire sui componenti interni del computer, leggere le informazioni sulla sicurezza spedite con il computer e seguire la procedura descritta in "Operazioni preliminari" a pagina 9. In seguito agli interventi sui componenti interni del computer, seguire le istruzioni in "Interventi successivi sui componenti interni del computer" a pagina 11. Per ulteriori informazioni sulle protezioni ottimali, consultare la pagina iniziale Regulatory Compliance (Conformità alle normative) all'indirizzo [dell.com/regulatory\\_compliance](http://dell.com/regulatory_compliance).

## Procedura

- 1 Allineare i fori per le viti sulla tastiera ai fori per le viti sul gruppo palm rest.
- 2 Ricollocare le viti che fissano la tastiera al gruppo palm rest.
- 3 Allineare i fori per le viti sul supporto della tastiera ai fori per le viti sul gruppo palm rest.
- 4 Ricollocare le viti che fissano il supporto della tastiera al gruppo palm rest.
- 5 Fissare i mylar al supporto della tastiera.

## Postrequisiti

- 1 Ricollocare la scheda di sistema. Consultare "Ricollocamento della scheda di sistema" a pagina 58.
- 2 Ricollocare il dissipatore di calore del processore. Consultare "Ricollocamento del dissipatore di calore del processore" a pagina 49.
- 3 Ricollocare la ventola. Consultare "Ricollocamento della ventola" a pagina 47.
- 4 Ricollocare la scheda miniaturizzata. Consultare "Ricollocamento della scheda miniaturizzata wireless" a pagina 33.
- 5 Ricollocare la scheda di I/O. Consultare "Ricollocamento della scheda di I/O" a pagina 52.
- 6 Ricollocare la scheda mSATA/WWAN. Consultare "Ricollocamento della scheda mSATA/WWAN" a pagina 36.
- 7 Seguire le istruzioni dal punto 4 al punto 8 in "Ricollocamento del disco rigido" a pagina 40.
- 8 Ricollocare il/i modulo/i di memoria. Consultare "Ricollocamento del modulo di memoria" a pagina 29.
- 9 Ricollocare la batteria. Consultare "Ricollocamento della batteria" a pagina 26.
- 10 Ricollocare gli altoparlanti. Consultare "Ricollocamento degli altoparlanti" a pagina 24.
- 11 Seguire le istruzioni dal punto 2 al punto 6 in "Ricollocamento del coperchio della base" a pagina 15.

# Rimozione del palm rest

---



**AVVERTENZA:** Prima di intervenire sui componenti interni del computer, leggere le informazioni sulla sicurezza spedite con il computer e seguire la procedura descritta in "Operazioni preliminari" a pagina 9. In seguito agli interventi sui componenti interni del computer, seguire le istruzioni in "Interventi successivi sui componenti interni del computer" a pagina 11. Per ulteriori informazioni sulle protezioni ottimali, consultare la pagina iniziale Regulatory Compliance (Conformità alle normative) all'indirizzo [dell.com/regulatory\\_compliance](http://dell.com/regulatory_compliance).

## Prerequisiti

- 1 Seguire le istruzioni dal punto 1 al punto 7 in "Rimozione del coperchio della base" a pagina 12.
- 2 Rimuovere gli altoparlanti. Consultare "Rimozione degli altoparlanti" a pagina 22.
- 3 Rimuovere la batteria. Consultare "Rimozione della batteria" a pagina 25.
- 4 Seguire le istruzioni dal punto 1 al punto 5 in "Rimozione del disco rigido" a pagina 37.
- 5 Rimuovere la scheda mSATA/WWAN. Consultare "Rimozione della scheda miniaturizzata mSATA/WWAN" a pagina 35.
- 6 Rimuovere la scheda di I/O. Consultare "Rimozione della scheda di I/O" a pagina 50.
- 7 Rimuovere la scheda miniaturizzata. Consultare "Rimozione della scheda miniaturizzata wireless" a pagina 31.
- 8 Rimuovere la ventola. Consultare "Rimozione della ventola" a pagina 46.
- 9 Rimuovere il dissipatore di calore del processore. Consultare "Rimozione del dissipatore di calore del processore" a pagina 48.
- 10 Rimuovere la scheda di sistema. Consultare "Rimozione della scheda di sistema" a pagina 53.
- 11 Rimuovere lo sfiato dell'aria. Consultare "Rimozione dello sfiato dell'aria" a pagina 60.
- 12 Rimuovere la tastiera. Consultare "Rimozione della tastiera" a pagina 66.

## Procedura

- 1 Rimuovere le viti che fissano il palm rest ai cardini dello schermo.
- 2 Aprire il palm rest al massimo.

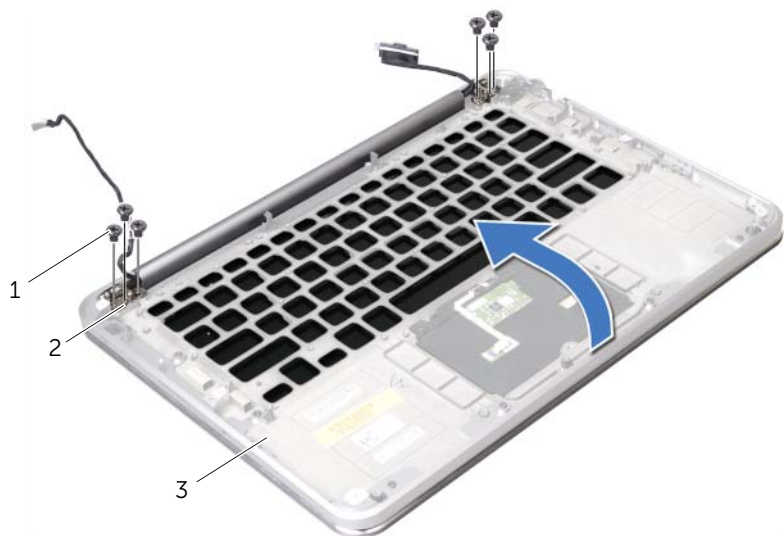

---

1 viti (6)

2 cardini dello schermo (2)

---

3 palm rest

---



- 3** Far scorrere e rimuovere il palm rest dai cardini dello schermo e sollevare il palm rest estraendolo dallo schermo.

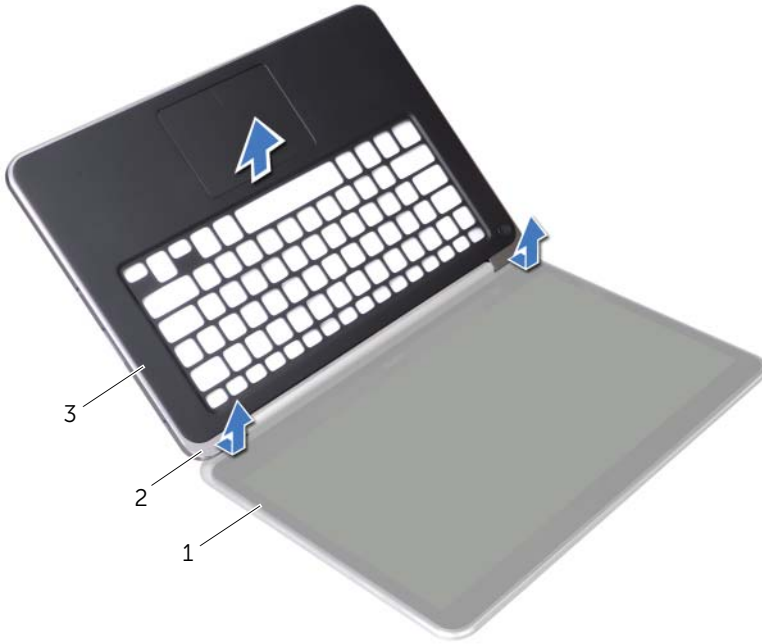

1	schermo	2	linguette (2)
3	palm rest		

# Ricollocamento del palm rest

---

 **AVVERTENZA:** Prima di intervenire sui componenti interni del computer, leggere le informazioni sulla sicurezza spedite con il computer e seguire la procedura descritta in "Operazioni preliminari" a pagina 9. In seguito agli interventi sui componenti interni del computer, seguire le istruzioni in "Interventi successivi sui componenti interni del computer" a pagina 11. Per ulteriori informazioni sulle protezioni ottimali, consultare la pagina iniziale Regulatory Compliance (Conformità alle normative) all'indirizzo [dell.com/regulatory\\_compliance](http://dell.com/regulatory_compliance).

## Procedura

- 1 Far scorrere le linguette sul palm rest sotto i cardini dello schermo e allineare i fori delle viti sul palm rest ai fori delle viti sui cardini dello schermo.
- 2 Ricollocare le viti che fissano il palm rest allo schermo.
- 3 Chiudere il palm rest.

## Postrequisiti

- 1 Ricollocare la tastiera. Consultare "Ricollocamento della tastiera" a pagina 70.
- 2 Ricollocare lo sfiato dell'aria. Consultare "Ricollocamento dello sfiato dell'aria" a pagina 62.
- 3 Ricollocare la scheda di sistema. Consultare "Ricollocamento della scheda di sistema" a pagina 58.
- 4 Ricollocare il dissipatore di calore del processore. Consultare "Ricollocamento del dissipatore di calore del processore" a pagina 49.
- 5 Ricollocare la ventola. Consultare "Ricollocamento della ventola" a pagina 47.
- 6 Ricollocare la scheda miniaturizzata. Consultare "Ricollocamento della scheda miniaturizzata wireless" a pagina 33.
- 7 Ricollocare la scheda di I/O. Consultare "Ricollocamento della scheda di I/O" a pagina 52.
- 8 Ricollocare la scheda mSATA/WWAN. Consultare "Ricollocamento della scheda mSATA/WWAN" a pagina 36.
- 9 Seguire le istruzioni dal punto 4 al punto 8 in "Ricollocamento del disco rigido" a pagina 40.
- 10 Ricollocare la batteria. Consultare "Ricollocamento della batteria" a pagina 26.
- 11 Ricollocare gli altoparlanti. Consultare "Ricollocamento degli altoparlanti" a pagina 24.
- 12 Seguire le istruzioni dal punto 2 al punto 6 in "Ricollocamento del coperchio della base" a pagina 15.

# Ripristino del BIOS

---

Il BIOS potrebbe richiedere il ripristino quando è disponibile un aggiornamento o quando si sostituisce la scheda di sistema. Per ripristinare il BIOS:

- 1 Accendere il computer.
- 2 Andare al sito [support.dell.com/support/downloads](https://support.dell.com/support/downloads).
- 3 Individuare il file di aggiornamento del BIOS per il computer.



**N.B.** Il Service Tag del computer si trova su un'etichetta al di sotto del logo del sistema sul retro del computer. Per maggiori informazioni sull'individuazione del Service Tag, consultare la *Quick Start Guide* (Guida introduttiva) spedita assieme al computer.

Se si dispone del Service Tag o del codice di servizio espresso del computer:

- a Immettere il Service Tag o il codice di servizio espresso del computer nel campo **Service Tag or Express Service Code** (Service Tag o codice di servizio espresso).
- b Fare clic su **Submit** (Invia) e passare al punto 4.

Se non si dispone del Service Tag o del codice di servizio espresso del computer:

- a Selezionare una delle seguenti opzioni:
  - **Automatically detect my Service Tag for me (Rileva automaticamente Service Tag per me)**
  - **Choose from My Products and Services List (Scegli dall'elenco Prodotti e servizi)**
  - **Choose from a list of all Dell products (Scegli da un elenco di tutti i prodotti Dell)**
- b Fare clic su **Continue** (Continua) e seguire le istruzioni visualizzate.

- 4 Viene visualizzato un elenco di risultati. Fare clic su **BIOS**.
- 5 Fare clic su **Download File** (Scarica file) per scaricare il file del BIOS più recente.
- 6 Nella finestra **Please select your download method below** (Seleziona metodo di download di seguito), fare clic su **For Single File Download via Browser** (Per download di file singolo tramite browser), quindi fare clic su **Download Now** (Download).
- 7 Nella finestra **Save As** (Salva con nome), selezionare un percorso appropriato per scaricare il file nel sistema.
- 8 Se viene visualizzata la finestra **Download Complete** (Download completato), fare clic su **Close** (Chiudi).
- 9 Visualizzare la cartella in cui è stato scaricato il file di aggiornamento del BIOS.
- 10 Fare doppio clic sull'icona del file di aggiornamento del BIOS e seguire le istruzioni visualizzate.

